



Pračka
WAY32891EU



BOSCH



4 242002 838311

cs Návod k použití a instalaci

Vaše nová pračka

Rozhodli jste se pro pračku značky Bosch.

Věnujte prosím několik minut času přečtení a seznámení se s přednostmi vaší pračky.

Pro zajištění vysoké kvality značky Bosch byla u každé pračky opouštějící náš závod provedena pečlivá kontrola funkce a bezvadného stavu.

Další informace k našim výrobkům, příslušenství, náhradním dílům a servisu najdete na našich internetových stránkách www.bosch-home.com/cz nebo se obraťte na naše servisní střediska. Popisuje-li návod k použití a instalaci různé modely, bude na odpovídajících místech upozorněno na rozdíly.



Pračku uveďte do provozu až po přečtení tohoto návodu k použití a instalaci!

Grafická úprava

Varování!

Tato kombinace symbolu a výstražného slova upozorňuje na eventuelní nebezpečnou situaci. Nedodržení pokynů může mít za následek smrt nebo poranění.

Pozor!

Toto výstražné slovo upozorňuje na eventuelní nebezpečnou situaci. Nedodržení pokynů může mít za následek věcné a/nebo ekologické škody.

Pokyn/tip

Pokyny pro optimální používání spotřebiče / užitečné informace.

1. 2. 3. / a) b) c)

Manipulační kroky jsou označeny číslicemi nebo písmeny.

■ / -



Výčty jsou označeny čtverečkem nebo pomlčkou.

Případné technické změny, tiskové chyby a odlišnosti ve vyobrazení jsou vyhrazeny bez upozornění.

Obrázky jsou ilustrační, odchylky jsou možné!

Obsah

 Použití k určenému účelu	5	(* v závislosti na modelu)	24
 Bezpečnostní pokyny	6	SpeedPerfect	24
Elektrická bezpečnost.	6	EcoPerfect	24
Nebezpečí poranění	6	předpírka *	24
Bezpečnost dětí	7	máchání plus *	24
 Ochrana životního prostředí	8	voda plus *	24
Obal / starý spotřebič.	8	ochrana před zmačkáním *	25
Pokyny pro úsporu	8	namáčení *	25
 Nejdůležitější ve zkratce	9	stop máchání *	25
 Seznámení se spotřebičem	10	noční program *	25
Pračka	10	 Obsluha spotřebiče	25
Ovládací panel	11	Příprava pračky	25
Displej.	12	Zapnutí spotřebiče / volba programu.	26
 Prádlo	14	Změna nastavení programu	26
Příprava prádla	14	Volba doplňujících nastavení programu.	26
Třídění prádla	14	Vložení prádla do bubnu	27
 Prací prostředky	15	Dávkování a plnění pracích a ošetřovacích prostředků.	27
Volba správného pracího prostředku	15	Spuštění programu	27
Úspora energie a pracích prostředků	15	Dětská pojistka	28
 Přehled programů	16	Přidání prádla	28
Programy u voliče programů	16	Změna programu	29
Škrobení	22	Přerušení programu.	29
Barvení/odbarvování.	22	Konec programu při stop po máchání.	29
 Přednastavené hodnoty programů	22	Konec programu	29
Teplota	22	Vyjmutí prádla / vypnutí spotřebiče	29
Rychlost odstředování	22	 Inteligentní dávkovací systém .30	
Doba skončení	23	Inteligentní dávkovací systém v násypce na prací prostředky	30
Nastavení i-DOS	23	Uvedení do provozu / naplnění dávkovacích zásobníků	30
 Přídavná nastavení programu / volitelné možnosti		Každodenní používání	31
		Základní dávkovací množství.	32
		Obsah zásobníku pro i-DOS 	33
		Manuální dávkování.	33
		 Nastavení spotřebiče	34
		 Senzory	35
		Množstevní automatika	35

System kontroly rovnoměrného rozložení prádla	35
Aquasenzor	35
Senzor/indikace naplnění	35
Doporučené dávkování	35
 Čištění a údržba	35
Plášť pračky / ovládací panel	36
Prací buben	36
Odstraňování vodního kamene	36
Násepka na prací prostředky i-DOS a její přihrádka	36
Ucpané čerpadlo, nouzové vypuštění	38
Ucpaná odtoková hadice na sifonu	38
Ucpané sítko v přívodu vody	39
 Co dělat v případě poruchy?	39
Nouzové odblokování	39
Upozornění na displeji	40
Co dělat v případě poruchy?	42
 Servisní služba	44
 Hodnoty spotřeby	45
Spotřeba energie a vody, doba trvání programu a zbytková vlhkost u hlavních pracích programů	45
Nejefektivnější programy pro bavlněné textilie	46
 Technické údaje	46
 Instalace a připojení	46
Rozsah dodávky	46
Bezpečnostní pokyny	47
Plocha pro instalaci	48
Instalace na podstavec nebo na podlahu nad dřevěným trámovým stropem	48
Instalace na podstavec se zásuvkou	48
Vestavba spotřebiče do kuchyňské linky	48
Odstranění přepravních pojistek	48
Délky hadic a přívodních kabelů	49
Přívod vody	50
Odtok vody	51
Vyrovnaní	52
Připojení k elektrické síti	52
Před 1. praním	53
Přeprava	54



Použití k určenému účelu

- Výhradně pro soukromé použití v domácnosti a v podobném prostředí.
- Pračka je určena k praní textilií vhodných pro praní v pračce a vlny určené pro ruční praní v pracím roztoku.
- K provozu se studenou pitnou vodou a běžnými pracími a ošetrovacími prostředky, které jsou vhodné pro použití v pračce.
- Při dávkování veškerých pracích/pomocných/ošetrovacích a čisticích prostředků bezpodmínečně dodržujte pokyny výrobce.
- Pračku mohou obsluhovat děti od 8 let, osoby s omezenými fyzickými, smyslovými nebo duševními schopnostmi a osoby s nedodatečnými zkušenostmi nebo vědomostmi pouze tehdy, pokud **jsou pod dozorem** nebo pokud **byly instruovány** zodpovědnou osobou. Děti nesmí provádět čištění a údržbu bez dozoru.
- Dbejte na to, aby se děti do 3 let zdržovaly v bezpečné vzdálenosti od pračky.
- Dbejte na to, aby se domácí zvířata zdržovala v bezpečné vzdálenosti od pračky.

Než uvedete spotřebič do provozu:

Přečtěte si návod k použití a k instalaci a všechny ostatní informace přiložené k pračce a postupujte podle nich.

Dokumenty uchovejte pro pozdější potřebu.

Bezpečnostní pokyny

Elektrická bezpečnost

Varování

Ohrožení života!

Při kontaktu se součástmi pod napětím hrozí nebezpečí úrazu elektrickým proudem.

- Nikdy se nedotýkejte síťové zástrčky mokřýma rukama.
- Síťovou zástrčku vytahujte ze zásuvky pouze za kryt zástrčky, nikdy za kabel, protože by mohlo dojít k poškození.

Nebezpečí poranění

Varování

Nebezpečí poranění!

- Při nazdvihnutí pračky za vyčnívající součásti (např. dvířka) se mohou součásti ulomit a způsobit poranění. Nezvedejte pračku za vyčnívající součásti.
- Při stoupnutí na pračku může prasknout horní deska a může dojít k poranění. Nestoupejte na pračku.
- Při opření/sednutí na otevřená dvířka se může pračka převrhnout a může dojít k poranění. Neopírejte se o otevřená dvířka.

- Při sáhnutí do točícího se bubnu může dojít k poranění rukou. Nesahejte do točícího se bubnu. Počkejte, až se buben přestane točit.

Varování

Nebezpečí opaření!

Při praní s vysokými teplotami může dojít při kontaktu s horkým pracím roztokem, např. při odčerpání horkého pracího roztoku do umyvadla, k opaření. Nesahejte do horkého pracího roztoku.

Bezpečnost dětí

Varování

Ohrožení života!

Děti se mohou při hraní u pračky dostat do života nebezpečných situací nebo se poranit.

- Nenechávejte děti u pračky bez dozoru!
- Nenechávejte děti, aby si s pračkou hrály!

Varování

Ohrožení života!

Děti se mohou ve spotřebiči zavřít a dostat do nebezpečí ohrožení života.

U spotřebičů, které dosloužily:

- Vytáhněte síťovou zástrčku ze zásuvky.
- Síťový kabel odřízněte a spolu se zástrčkou odstraňte.
- Zničte zámek dvířek.

Varování

Nebezpečí udušení!

Při hraní se děti mohou do obalů/fólií a částí obalů zamotat nebo je přetáhnout přes hlavu a udusit se.

Fólie, obaly a jejich části udržujte mimo dosah dětí.

Varování

Nebezpečí otravy!

Prací a ošetrovací prostředky mohou při požití způsobit otravu.

Prací a ošetrovací prostředky uchovávejte mimo dosah dětí.

Varování

Podráždění očí/pokožky!

Kontakt s pracími a ošetrovacími prostředky může způsobit podráždění očí/pokožky.

Prací a ošetrovací prostředky uchovávejte mimo dosah dětí.

Varování

Nebezpečí poranění!

Při praní s vysokými teplotami je sklo dvířek horké.

Zabraňte dětem, aby se dotýkaly horkých dvířek.



Ochrana životního prostředí

Obal / starý spotřebič



Obal ekologicky zlikvidujte. Tento spotřebič je označen v souladu s evropskou směrnicí 2012/19/EU o nakládání s použitými elektrickými a elektronickými zařízeními (waste electrical and electronic equipment - WEEE). Tato směrnice stanoví jednotný evropský (EU) rámec pro zpětný odběr a recyklování použitých zařízení.

Pokyny pro úsporu

- Využívejte maximální množství prádla pro příslušný program.
*** 'Přehled programů' on page 16 ***
- Normálně zašpiněné prádlo perte bez předpírky.
- Při mírně až normálně zašpiněném prádle šetřete energii a práci prostředky. → *Strana 15*
- Dávkování pracího prostředku pomocí **inteligentního dávkovacího systému** (i-DOS) pomůže ušetřit prací prostředek a vodu.
- Teploty, které lze zvolit, se vztahují ke značkám pro ošetřování na textilích. Teploty ve spotřebiči se od nich mohou lišit, aby byl zajištěn optimální poměr úspory energie a výsledku praní.

■ Upozornění na spotřebu energie a vody: → *Strana 12*

Ukazatele informují o relativní výši spotřeby energie, resp. vody u zvolených programů.

Čím více kontrolky svítí, tím vyšší je příslušná spotřeba.

Tak můžete porovnat spotřebu u jednotlivých programů při zvolení různých nastavení a případně se rozhodnout pro nastavení programu s nižší spotřebou energie, resp. vody.



– spotřeba energie

– spotřeba vody

- **Režim úspory energie:** Osvětlení displeje po několika minutách zhasne, bliká tlačítko . Pro aktivaci osvětlení stiskněte libovolné tlačítko.
Režim úspory energie se neaktivuje, když běží program.
- **Automatické vypnutí:** Pokud neprovedete delší dobu žádné kroky ovládání, může se spotřebič z důvodu úspory energie před spuštěním programu a po skončení programu automaticky vypnout. Pro zapnutí spotřebiče znovu stiskněte hlavní vypínač.
*** 'Nastavení spotřebiče' on page 34 ***
- Pokud budete prádlo následně sušit v sušičce, rychlost odstředování zvolte podle návodu výrobce sušičky.

Nejdůležitější ve zkratce

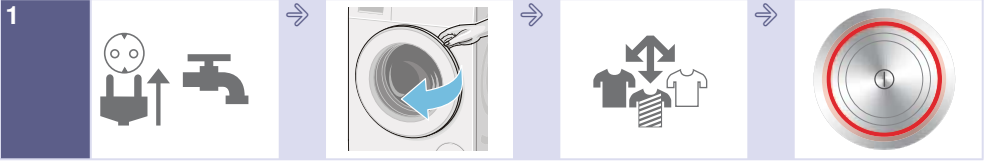

Zapojte síťovou zástrčku. Otevřete přívod vody.

Otevřete dvířka.

Roztříděte prádlo.

Pro zapnutí stiskněte tlačítko ①.

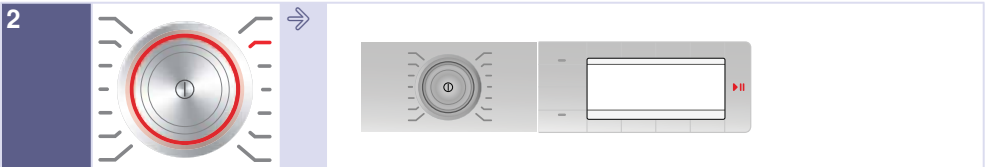

Zvolte program, např. **snadno údržovatelné**.

V případě potřeby změňte nastavení zvoleného programu a zvolte nastavení a volitelné možnosti programu.



Vložte prádlo.

Dodržujte max. množství prádla (v závislosti na modelu) na displeji.

Spusťte program.

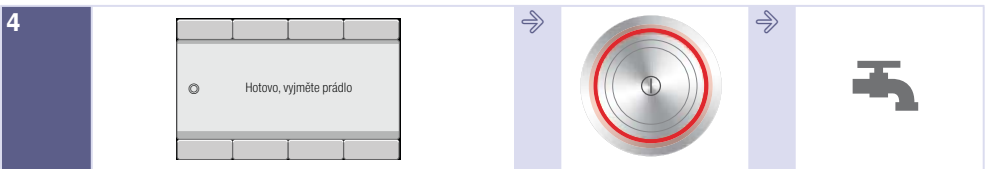

Ukončení programu

Pro vypnutí stiskněte tlačítko ①.

Zavřete přívod vody (u modelů bez Aquastop).

Seznámení se spotřebičem

Pračka

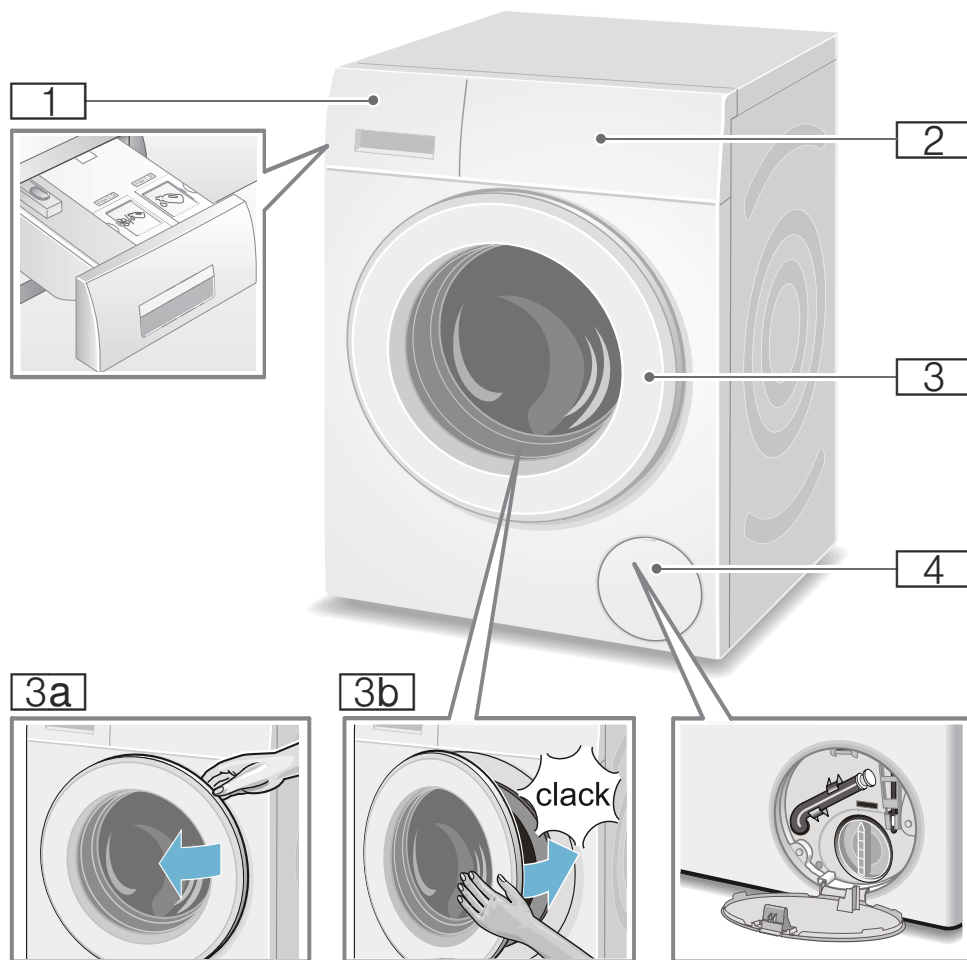

1 Příhrádka na prací prostředky se světelnými indikacemi pro zásobníky-DOSu madla zásuvky
→ *Strana 30*

4 Krytka pro údržbu

2 Ovládací panel/displej

3 Dvířka s madlem

3a Otevření dvířek

3b Zavření dvířek

Ovládací panel

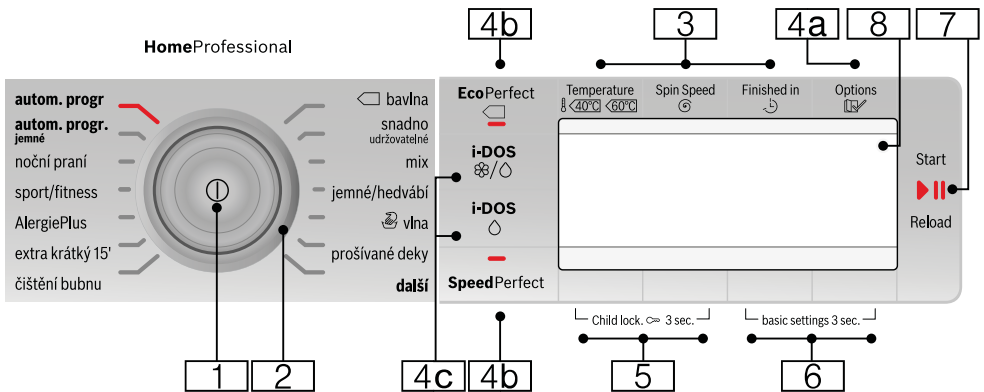

Upozornění: Všechna tlačítka (kromě hlavního vypínače) jsou citlivá; stačí lehký dotyk.

- 1** **Hlavní vypínač**
pro zapnutí/vypnutí pračky:
Stiskněte tlačítko ①.
- 2** **Volič programů**
pro zvolení programu.
Voličem programů lze otáčet oběma směry.
Přehled programů → *Strana 16*
- 3** **Tlačítka pro změnu přednastavených hodnot programu:** → *Strana 22*
- Teplota (Temperature ℓ),
 - Rychlost odstředování (Spin Speed Ⓞ),
 - Doba skončení (Finished in ⏱)
- 4** **Tlačítka pro zvolení přídatných nastavení programu:**
- 4a** Možnosti (Options ℓ) → *Strana 13*, → *Strana 24*
- 4b** EcoPerfect (Ⓜ),
SpeedPerfect (Ⓜ),

- 4c** i-DOS Ⓜ, i-DOS ○
→ *Strana 23*,
přehled všech nastavení, která lze zvolit → *Strana 16*
- 5** Tlačítka **Dětská pojistka** (Child lock. ∞ 3 sec.) pro aktivaci/deaktivaci dětské pojistky → *Strana 28*
- 6** Tlačítka **Nastavení spotřebiče 3 s** (basic settings 3 sec.) pro změnu nastavení spotřebiče, např. signálu tlačítek, přehled všech nastavení spotřebiče, která lze zvolit → *Strana 13*, → *Strana 34*
- 7** **Tlačítko ▶⏸ pro:**
- spuštění programu,
 - přerušování programu, např. přidání prádla → *Strana 28*,
 - zrušení programu
- 8** **Displej** pro nastavení a informace

Displej

Menu po zvolení programu

např. **snadno údržovatelné**

Šipky na displeji udávají, kterým směrem lze přednastavené hodnoty změnit pomocí tlačítek, která se nacházejí po ními.

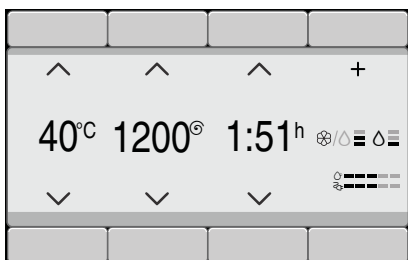

zvolené další programy

a např. zvolení programu **odstředění**:

Pomocí tlačítek pod šipkami můžete zvolit požadovaný program. Volba bude potvrzena zaškrtnutím.

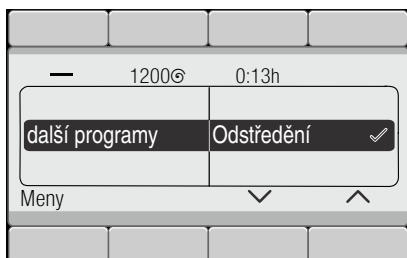

Počkejte nebo se vraťte pomocí tlačítka **menu**, na displeji se zobrazí zvolený program.



Pro změnu stiskněte tlačítko pod černě podbarveným programem a program změňte.

Zvolení intenzity dávkování pomocí tlačítka i-DOS

Např. tlačítko **i-DOS**  zvolení intenzity dávkování **střední**:

Pomocí tlačítek pod šipkami můžete zvolit požadovanou intenzitu dávkování pracího prostředku. Volba bude potvrzena zaškrtnutím.





Počkejte nebo se vraťte pomocí tlačítka **menu** nebo **i-DOS**  do menu.

Stisknuté tlačítko Možnosti (Options)

a např. zvolení volitelné možnosti
stop máchání ():

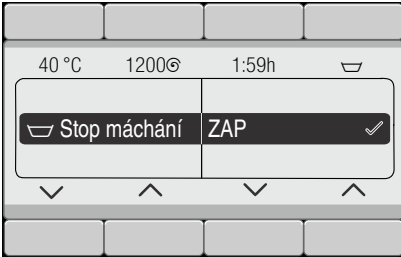
Pomocí tlačítek pod oběma levými šipkami zvolte volitelnou možnost. Oběma pravými tlačítky zvolte zobrazenou hodnotu. Zvolené volitelné možnosti jsou ihned aktivní a zobrazí se na displeji.



Počkejte nebo se vraťte pomocí tlačítka **Možnosti** () do menu.

Stisknutá tlačítka Nastavení spotřebiče 3 s (basic settings 3 sec.)

a změna nastavení spotřebiče: např.
hlasitosti **signálu** → *Strana 34*

Zvolte nastavení pomocí tlačítek pod oběma levými šipkami. Oběma pravými tlačítky zvolte zobrazenou hodnotu. Volba bude potvrzena zaškrtnutím.

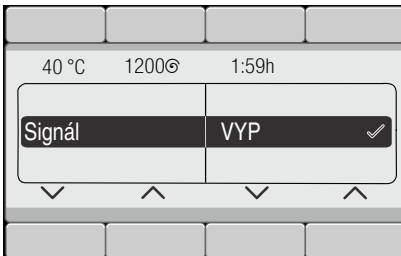

Počkejte nebo se vraťte pomocí tlačítek **Nastavení spotřebiče 3 s** (basic settings 3 sec.) (znovu je podržte stisknutá) do menu.



Prádlo

Příprava prádla

Pozor!

Poškození spotřebiče / poškození textilií

Předměty, které nejsou součástí prádla (např. mince kancelářské svorky, jehly, hřebíky), mohou poškodit prádlo nebo součásti pračky.

Proto při přípravě prádla dodržujte následující pokyny:

- Vyprázdněte kapsy.

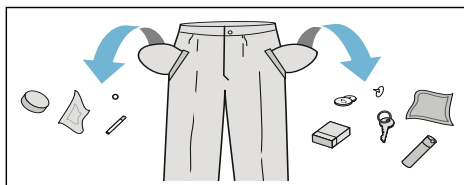

- Dávejte pozor na kovové předměty (kancelářské sponky atd.) a odstraňte je.
- Choulostivé prádlo (punčochy, podpsenky s ramínky atd.) perte v síťce/sáčku.
- Zavřete zipy, zapněte knoflíky na povlečení.
- Kartáčkem odstraňte písek z kapes a záhybů.
- Odstraňte záclonové žabky nebo je zavažte do síťky/sáčku.

Třídění prádla

Roztřídte prádlo podle pokynů pro ošetřování prádla a podle údajů výrobce na visačkách podle:

- druhu tkaniny/vláken,
- barvy.

Upozornění: Prádlo může barvit. Bílé a barevné prádlo perte zvlášť. Nové barevné prádlo vyperte poprvé samostatně.

- Zašpinění
Perte dohromady prádlo se stejným stupněm zašpinění.
Některé příklady stupně zašpinění najdete na → *Strana 15*.
 - **Mírně:** Bez předpírky, příp. zvolte nastavení **SpeedPerfect** .
 - **Normálně**
 - **Silně:** Vložte menší množství prádla, zvolte program s předpírkou.
 - **Skvrny:** Skvrny odstraňte/ošetřete, dokud jsou ještě čerstvé. Nejprve je potřete mýdlovým roztokem, nedrhněte je. Poté prádlo vyperte pomocí příslušného programu. Úporné/zaschlé skvrny se někdy odstraní až po několikerém praní.
- Symboly na etiketách pro ošetřování
Upozornění: Čísla u symbolů upozorňují na maximální použitelnou teplotu praní.



vhodný normální prací proces;
např. program bavlna



nutný šetrný prací proces;
např. program snadná údržba



nutný obzvláště šetrný prací proces; např. program jemné/hedvábi



vhodné pro ruční praní; např. program  vlna



Neperte prádlo v pračce.

Prací prostředky

Volba správného pracího prostředku

Pro správnou volbu pracího prostředku, teploty a ošetřování prádla je rozhodující značka pro ošetřování. → také www.sartex.ch

Na www.cleanright.eu najdete velké množství dalších informací o pracích, ošetrovacích a čisticích prostředcích pro soukromé použití.

- **Univerzální prací prostředky s optickými zjasňovači**
hodí se pro bílé prádlo ze lnu nebo bavlny s možností vyvářky
program: bavlna / studená – max. 90 °C
- **Prací prostředky na barevné prádlo bez bělidla a optických zjasňovačů**
hodí se pro barevné prádlo ze lnu nebo bavlny
program: bavlna / studená – max. 60 °C
- **Prací prostředky na barevné/jemné prádlo bez optických zjasňovačů**
hodí se pro barevné prádlo ze snadno ošetrovatelných vláken, syntetických vláken
program: snadná údržba / studená – max. 60 °C
- **Prací prostředky na jemné prádlo**
hodí se pro choulostivé jemné textilie, hedvábí nebo viskózu
program: jemné/hedvábí / studená – max. 40 °C
- **Prací prostředky na vlnu**
hodí se pro vlnu
program: vlna (Wool) / studená – max. 40 °C

Úspora energie a pracích prostředků

Při mírně a normálně zašpiněném prádle můžete šetřit energii (snížením teploty prání) a prací prostředky.







Úspora	Zašpinění/upozornění
<p>Snížená teplota a množství pracího prostředku podle doporučeného dávkování</p>  <p>Teplota podle visačky a množství pracího prostředku podle doporučeného dávkování / silné zašpinění</p>	<p>Mírné Nejsou patrné zašpinění a skvrny. z oděvů je cítit tělesný pach, např.:</p> <ul style="list-style-type: none"> ■ lehké letní/sportovní oděvy (nošené několik hodin) ■ trika, košile, halenky (nošené až 1 den) ■ povlečení a ručníky pro hosty (používané 1 den) <p>Normální Viditelné zašpinění / nebo viditelné skvrny, např.:</p> <ul style="list-style-type: none"> ■ trika, košile, halenky (propocené, několikrát nošené) ■ ručníky, povlečení (používané až 1 týden) <p>Silné Jasně viditelné zašpinění a/ nebo skvrny, např. utěrky, dětské prádlo, pracovní oděvy</p>

Upozornění: Při dávkování všech pracích/pomocných/ošetrojících a čisticích prostředků bezpodmínečně dodržujte pokyny výrobce a upozornění.
→ *Strana 27*

Přehled programů









Programy u voliče programů





Program / druh prádla / pokyny	Nastavení
<p>Název programu</p> <p>Krátký popis programu, příp. pro které textilie je vhodný.</p>	<p>max. naplnění</p> <p>volitelná Teplota ; (☼ = studená)</p> <p>volitelné Rychlost odstředování ; 0 = bez odstředování, pouze odčerpání</p> <p>volitelná přídatná nastavení programu*</p> <p>možné automatické dávkování: <ul style="list-style-type: none"> ■ tekutého pracího prostředku (○) a ■ aviváže (☼) lze zapnout/vypnout ✓, nelze zvolit -</p>
<p>bavlna</p> <p>Odolné textilie, bavlněné nebo lněné textilie s možností vyvářky.</p> <p>Upozornění</p> <ul style="list-style-type: none"> ■ Při nastavení EcoPerfect (☼) je teplota praní nižší než zvolená teplota. Při zvláštním prání ohledně dosažení teploty pracího roztoku použijte program bez nastavení EcoPerfect (☼), případně s vyšší teplotou. ■ Při nastavení SpeedPerfect (≡⌚) vhodný jako krátký program pro mírně zašpiněné prádlo. 	<p>9 kg/5*** kg</p> <p>☼ - 90 °C</p> <p>0-1 600** ot/min</p> <p>☼, ≡⌚, ↓, ☼, ☼, ☼, ☼, ☼, ☼</p> <p>prací prostředek ✓, aviváž ✓</p>
<p>snadno udržovatelné</p> <p>Textilie ze syntetických vláken nebo směsových tkanin.</p>	<p>4 kg</p> <p>☼ - 60 °C</p> <p>0-1 200** ot/min</p> <p>☼, ≡⌚, ↓, ☼, ☼, ☼, ☼, ☼, ☼</p> <p>prací prostředek ✓, aviváž ✓</p>
<p>* Programy a přídatná nastavení programů závisí na modelu. Programy/nastavení, které jsou k dispozici, lze zvolit buď přímo na ovládacím panelu, nebo pod další programy, resp. Установки 3 сек. (Options .</p> <p>** Max. rychlost odstředování v závislosti na modelu a programu.</p> <p>*** Redukované naplnění při nastavení SpeedPerfect (≡⌚)</p>	

Program / druh prádla / pokyny	Nastavení
mix Směs bavlněných a syntetických textilií.	4 kg ❄ - 40 °C 0-1 600** ot/min  prací prostředek ✓, aviváž ✓
jemné / hedvábí Choulostivé prací textilie, např. z hedvábí, saténu, syntetických vláken nebo směsových tkanin (např. hedvábné halenky, hedvábné šály). Upozornění: . Používejte prací prostředky na jemné prádlo nebo hedvábí, vhodné pro praní v pračce.	2 kg ❄ - 40 °C 0-800** ot/min  prací prostředek ✓, aviváž ✓
 vlna Textilie z vlny nebo s podílem vlny, které lze prát ručně nebo v pračce. Mimořádně šetrný prací program pro zabránění sražení prádla, delší přestávky během programu (textilie leží v pracím roztoku). Upozornění <ul style="list-style-type: none"> ■ Vlna je živočišného původu, např. angora, alpaka, lama, ovce. ■ Pro praní v pračce použijte prací prostředky vhodné pro vlnu. 	2 kg ❄ -40 °C 0-800** ot/min  prací prostředek -, aviváž ✓
AlergiePlus Odolné textilie z bavlny nebo lnu. Upozornění: . Kvůli delšímu praní při definované teplotě, vyšší hladině vody a delšímu máchání je zejména vhodný při zvýšených hygienických nárocích nebo zvláště citlivé pokožce.	7 kg/5*** kg ❄ -60 °C 0-1 600** ot/min  prací prostředek ✓, aviváž ✓
extra krátký 15' Extra krátký program cca 15 minut, vhodný pro malé kousky mírně zašpiněného prádla.	2 kg ❄ -40 °C 0-1 200** ot/min - prací prostředek ✓, aviváž ✓
* Programy a přídatná nastavení programů závisí na modelu. Programy/nastavení, které jsou k dispozici, lze zvolit buď přímo na ovládacím panelu, nebo pod další programy, resp. Установки 3 сек. (Options ). ** Max. rychlost odstředování v závislosti na modelu a programu. *** Redukované naplnění při nastavení SpeedPerfect ()	

Program / druh prádla / pokyny	Nastavení
<p>noční praní *</p> <p>Obzvláště tichý prací program pro praní v noci, vhodný pro textilie z bavlny, lnu, syntetických vláken nebo směsových tkanin.</p> <p>Upozornění</p> <ul style="list-style-type: none"> Deaktivovaný signál po ukončení. přednastavená snížená rychlost závěrečného odstředování a zkrácená doba praní 	<p>max. 4 kg</p> <p>❄ - 40 °C</p> <p>0-1 600** ot/min</p> <p>🌀, ⌚, ⬇️, 👑, ⬆️, 🧺, 🪥, 🪥, 🪥</p> <p>prací prostředek ✓, aviváž ✓</p>
<p>prošívané deky *</p> <p>Textilie, polštáře, prošívané přikrývky nebo deky plněné syntetickými vlákny, které lze prát v pračce; vhodný také pro náplně s peřím.</p> <p>Upozornění: . Velké kusy perle jednotlivě. Použijte prací prostředek na jemné prádlo – řiďte se značkami pro ošetřování. Prací prostředek dávkujte úsporně.</p>	<p>max. 2,5 kg</p> <p>❄ -60 °C</p> <p>0-1 200** ot/min</p> <p>🌀, ⌚, 👑, ⬆️, 🪥</p> <p>prací prostředek -, aviváž -</p>
<p>* Programy a přídatná nastavení programů závisí na modelu. Programy/nastavení, které jsou k dispozici, lze zvolit buď přímo na ovládacím panelu, nebo pod další programy, resp. Установки 3 сек. (Options 🗒️).</p> <p>** Max. rychlost odstředování v závislosti na modelu a programu.</p> <p>*** Redukované naplnění při nastavení SpeedPerfect (⌚)</p>	

Program / druh prádla / pokyny	Nastavení
<p>halenky / košile</p> <p>Nežehlivé košile/halenky z bavlny, lnu, syntetických nebo směšových tkanin.</p> <p>Upozornění</p> <ul style="list-style-type: none"> ■ Při nastavení ochrana před zmačkáním (☰) se košile/halenky pouze krátce odstředí, pověsí se mokré. —> Samožehlicí efekt. ■ Košile/halenky z hedvábí/choulostivých materiálů perte pomocí programu jemné / hedvábí. 	<p>max. 2 kg</p> <p>✳-60 °C</p> <p>0-800** ot/min</p> <p>☉, ☰, ☱, ☲, ☳, ☴, ☵, ☶, ☷</p> <p>prací prostředek ✓, aviváž ✓</p>
<p>záclony *</p> <p>3,5 kg těžkých závěsů nebo 25-30 m² lehkých záclon</p> <p>Upozornění</p> <ul style="list-style-type: none"> ■ Redukované otáčky při máchání a závěrečném odstředování. ■ Použijte prací prostředek na záclony vhodný pro praní v pračce. ■ Z výroby je přednastavené tlačítko předpírka (☱). Pokud si nepřejete předpírku, tlačítko deaktivujte. 	<p>max. 3,5 kg</p> <p>✳-40 °C</p> <p>0-800** ot/min</p> <p>☉, ☰, ☱, ☲, ☳, ☴, ☵, ☶, ☷</p> <p>prací prostředek ✓, aviváž ✓</p>
<p>* Programy a přídatná nastavení programů závisí na modelu. Programy/nastavení, které jsou k dispozici, lze zvolit buď přímo na ovládacím panelu, nebo pod další programy, resp. Установки 3 сек. (Options .</p> <p>** Max. rychlost odstředování v závislosti na modelu a programu.</p> <p>*** Redukované naplnění při nastavení SpeedPerfect (☰)</p>	

Program / druh prádla / pokyny	Nastavení
čištění bubnu Program pro čištění a údržbu bubnu a vany pračky, např. před 1. praním, při častém praní při nízké teplotě (40 °C a nižší) nebo při zápachu po delší nepřítomnosti. Kontrolka čištění bubnu bliká, pokud jste delší dobu nepoužili program s 60 °C nebo vyšší teplotou.	0 kg 80, 90 °C 1 200 ot/min  prací prostředek -, aviváž -
Upozornění <ul style="list-style-type: none"> ■ Spusťte program pro údržbu bubnu bez prádla. ■ Použijte univerzální prací prášek nebo prací prášek s bělidy. Abyste zabránili tvorbě pěny, použijte pouze polovinu množství pracího prostředku doporučeného výrobcem pracího prostředku. Nepoužívejte prací prostředek na vlnu nebo pro jemné prádlo. 	
máchání * Máchání navíc s odstředováním.	- - 0-1 600** ot/min  ,  ,  ,  prací prostředek -, aviváž ✓
odstředění * Odstředování navíc s volitelnou rychlostí odstředování.	- - 0-1 600** ot/min  prací prostředek -, aviváž -
odčerpání * máchací vody, např. po nastavení  (stop po máchání = bez závěrečného odstředování).	- - - - - prací prostředek -, aviváž -
* Programy a přídatná nastavení programů závisí na modelu. Programy/nastavení, které jsou k dispozici, lze zvolit buď přímo na ovládacím panelu, nebo pod další programy, resp. Установки 3 сек. (Options ). ** Max. rychlost odstředování v závislosti na modelu a programu. *** Redukované naplnění při nastavení SpeedPerfect ()	

Program / druh prádla / pokyny	Nastavení
sport / fitness * Textilie z mikrovlákna pro sport a volný čas. Upozornění <ul style="list-style-type: none"> ■ Prádlo se nesmí ošetřovat aviváží. ■ Před praním důkladně vyčistěte přihrádku na prací prostředky (komoru pro manuální dávkování) od zbytků aviváže. 	max. 2 kg ❄ - 40 °C 0-800** ot/min  prací prostředek -, aviváž -
autom. progr. * Odolné textilie. Automaticky se zjistí stupeň zašpinění a druh textilií a přizpůsobí se průběh praní a inteligentní dávkování.	max. 6 kg 40 °C 1 400** ot/min  prací prostředek ✓, aviváž ✓
autom. progr. jemné * Šetrnější praní prádla. Automaticky se zjistí stupeň zašpinění a druh textilií a přizpůsobí se průběh praní a inteligentní dávkování.	max. 3,5 kg 30 °C 1 000** ot/min  prací prostředek ✓, aviváž ✓
* Programy a přídatná nastavení programů závisí na modelu. Programy/nastavení, které jsou k dispozici, lze zvolit buď přímo na ovládacím panelu, nebo pod další programy, resp. Установки 3 сек. (Options ). ** Max. rychlost odstředování v závislosti na modelu a programu. *** Redukované naplnění při nastavení SpeedPerfect ()	

Škrobení

Upozornění: Prádlo by nemělo být ošetřeno aviváží.

1. Zapněte spotřebič.
2. Zvolte program **máchání**.
3. Tekutý škrob dávkujte podle údajů výrobce manuálně do komory   (eventuálně ji předem vyčistěte).
4. Stiskněte tlačítko .

Barvení/odbarvování

Barvení lze provádět pouze v rozsahu běžném v domácnosti!. Sůl může poškodit ušlechtilou ocel! Dodržujte pokyny výrobce barvicího prostředku!

Neodbarvujte v pračce prádlo!

P+ Přednastavené hodnoty programů

Po zvolení programu v menu se zobrazí přednastavené hodnoty programu.

Displej → *Strana 12*

Přednastavené hodnoty můžete změnit:

- Teplota , Rychlost odstředování a Doba skončení , dokud jsou v menu zobrazené šipky a/nebo
- nastavení iDos → *Strana 12*, → *Strana 23*

Přehled všech volitelných nastavení programu, která lze zvolit u jednotlivých programů, najdete od → *Strana 16*.

Teplota

(Temperature )

Před spuštěním programu a během něj můžete v závislosti na postupu programu změnit nastavenou teplotu.

Maximální nastavitelná teplota závisí na zvoleném programu.

Rychlost odstředování

(Spin Speed )

Před spuštěním programu a během něj můžete v závislosti na postupu programu změnit rychlost odstředování (v ot/min; otáčky za minutu).

Maximální nastavitelné otáčky závisí na zvoleném programu a modelu.

Nastavení 0 : Bez odstředování, jen se odčerpá voda. Prádlo zůstane mokré v pračce, pro prádlo, které se nemá ždímat.

Doba skončení

(Finished in )

Po zvolení programu se v menu zobrazí doba trvání programu.



Před spuštěním programu můžete v krocích po jedné hodině (h = hodina) až maximálně 24 h předvolit konec programu.

Po spuštění programu se zobrazí nastavený počet hodin, např.

8 h a začne se odpočítávat až do spuštění programu. Potom se zobrazí doba trvání programu.

Upozornění: Doba trvání programu se v průběhu programu automaticky přizpůsobuje. Změna přednastavených hodnot programu, resp. nastavení programu, volitelné možnosti, rozpoznání pěny, množství prádla nebo zašpinění mohou mít také za následek změnu doby trvání programu.

Po spuštění programu, během odměřování nastavených hodin, můžete počet hodin změnit následovně:

1. Stiskněte tlačítko .
2. Tlačítkem **Doba skončení** změňte počet hodin.
3. Stiskněte tlačítko .

Po spuštění programu, když běží doba trvání programu, můžete v případě potřeby přidat nebo vyjmout prádlo.
→ *Strana 28*





Nastavení i-DOS

Vaše pračka je vybavená inteligentním dávkovacím systémem pro tekuté prací prostředky a aviváž (resp. prací prostředky při nastavení **obsah zásobníku: prací prostředek** → *Strana 34*).

Dávkování pracích prostředků a aviváže probíhá u většiny programů vaší pračky automaticky.





Nastavení i-DOS zůstane po vypnutí spotřebiče zachováno.

Z výroby je přednastaveno:

- i-DOS  :  prací prostředek pro mírně zašpiněné prádlo
- i-DOS  :  aviváž pro normálně měkké prádlo

i-DOS pro prací prostředky





Intenzita dávkování

-  hodně: mimořádně zašpiněné prádlo, příp. se skvrnami
-  středně: normálně zašpiněné prádlo
-  málo: mírně zašpiněné prádlo
-  automatické dávkování vypnuté, manuální dávkování → *Strana 33*

Před spuštěním pracího programu můžete změnit nastavení pro automatické dávkování pracího prostředku. Informace o stupních zašpinění najdete na → *Strana 15*

i-DOS pro aviváž

Intenzita dávkování

-  hodně: mimořádně měkké prádlo
-  středně: normálně měkké prádlo
-  málo: málo měkké prádlo
-  automatické dávkování vypnuté

V závislosti na fázi, ve které se program nachází, můžete změnit nastavení pro automatické dávkování aviváže.

P⁺ Příkladná nastavení programu / volitelné možnosti (* v závislosti na modelu)

Nastavení / volitelné možnosti, které jsou k dispozici, závisí na modelu.

V závislosti na zvoleném programu můžete zvolit různá nastavení / různé volitelné možnosti, abyste prací proces ještě lépe přizpůsobili svému prádlu.

Nastavení lze zvolit:

- pomocí příslušného tlačítka na ovládacím panelu nebo
- pomocí tlačítka Установки 3 сек.(Options ). → *Strana 11*

Přehled všech přídatných nastavení, která lze zvolit v závislosti na příslušném programu, najdete od → *Strana 16*.

SpeedPerfect

()

Pro praní po kratší dobu se srovnatelnou účinností praní, ale s vyšší spotřebou energie oproti zvolenému programu bez nastavení SpeedPerfect .

Upozornění: Nepřekračujte maximální naplnění.

Přehled programů → *Strana 16*

EcoPerfect

()

Energeticky optimalizované praní díky snížení teploty při srovnatelném pracím účinku jako u zvoleného programu bez nastavení EcoPerfect .

předpírka *



()

Volitelná nastavení:

ZAP – VYP

Pro silně zašpiněné prádlo.



Upozornění

- Při **zvoleném inteligentním dávkování** se prací prostředek automaticky dávkuje pro předpírku a hlavní praní.
- Při silně zašpiněném prádle je při zvolení programu s předpírkou zpravidla postačující dávkování i-DOS **střední**.
- Při **manuálním dávkování** rozdělte prací prostředek na předpírku a hlavní praní. Prací prostředek pro předpírku dejte do bubnu a prací prostředek pro hlavní praní do komory  .

máchání plus *

()

Volitelná nastavení:

-  **+ 1 mách. cyklus**
-  **+ 2 mách. cykly**
-  **+ 3 mách. cykly**

VYP

Příkladné máchací cykly v závislosti na programu, delší doba trvání programu při mimořádně choulostivé pokožce a/ nebo pro oblasti s velmi měkkou vodou.

voda plus *

()

Volitelná nastavení:

ZAP – VYP

Větší množství vody, šetrnější praní prádla.

ochrana před zmačkáním *



Volitelná nastavení:

ZAP – VYP

Redukuje zmačkání pomocí speciálního průběhu odstředování s následným načechráváním prádla a sníženými otáčkami odstředování.

Upozornění: Zvýšená zbytková vlhkost prádla.

namáčení *



Volitelná nastavení:





ZAP – VYP

Před hlavním pracím procesem zůstane prádlo ležet déle ve vodě, aby se rozpustilo intenzivní znečištění.

Používejte při mimořádně úporném znečištění.

Prací prostředek dávkujte pomocí i-DOSnebo ho naplňte podle pokynů výrobce do komory  .

Upozornění

- Vložte prádlo stejné barvy.
 - Pokud vaše pračka není vybavená touto volitelnou možností, můžete prádlo nechat namáčet následovně:
1. Zvolte i-DOSnebo nadávkujte prací prostředek podle pokynů výrobce do komory pro manuální dávkování  .
 2. Nastavte program **bavlna 30 °C** a stiskněte tlačítko .
 3. Po cca 10 minutách stiskněte tlačítko . Prádlo zůstane ležet v namáčecím roztoku.
 4. Po požadované době namáčení opět stiskněte tlačítko , pokud má program pokračovat, nebo program změňte.

Upozornění: Není nutné přidávat žádný další prací prostředek, protože se k praní použije namáčecí roztok.

stop máchání *



Volitelná nastavení:

ZAP – VYP

Po posledním máchání zůstane prádlo ležet ve vodě. Ukončení programu → *Strana 29*

noční program *



Volitelná nastavení:

ZAP – VYP

Snížená hlučnost díky speciálnímu rytmu praní a odstředování a deaktivovaný signál. Zejména vhodný pro praní v noci.

Upozornění: Lehce zvýšená zbytková vlhkost prádla.



Obsluha spotřebiče

Příprava pračky

Upozornění: Pračka **musí být odborně nainstalovaná a připojená.** od → *Strana 46*

1. Zapojte síťovou zástrčku.
2. Otevřete přívod vody.
3. Otevřete dvířka.
4. Zkontrolujte, zda je buben úplně prázdný. Příp. ho vyprázdněte. Jen tak je zaručená bezvadná funkce indikace naplnění. → *Strana 35*

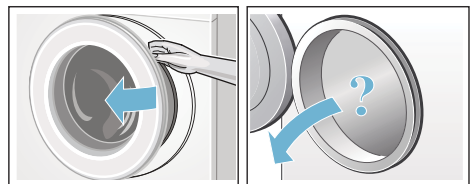

Zapnutí spotřebiče / volba programu

Stiskněte tlačítko ①. Spotřebič je zapnutý.

Na displeji se zobrazí logo Bosch a rozsvítí se všechny kontrolky.

Poté se vždy zobrazí program **bavlna**.

Můžete:

- použít tento program **nebo**
- na ovládacím panelu zvolit jiný program **nebo**
- zvolit program pod **další**.
→ *Strana 12*

Upozornění: Pokud jste aktivovali dětskou pojistku, musíte ji nejprve deaktivovat, teprve potom můžete nastavit jiný program.

U voliče programů svítí kontrolka a na displeji se zobrazí menu s **přednastavenými hodnotami** pro zvolený program:

- teplota,
- rychlost odstředování,
- doba trvání programu,
- nastavení i-DOS,
- příp. doplňující nastavení
- a upozornění na spotřebu vody a energie. → *Strana 8*

U spotřebičů s **vnitřním osvětlením bubnu**:

Po zapnutí spotřebiče, po otevření a zavření dvířek a po spuštění programu je buben osvětlený. Osvětlení zhasne automaticky.

Můžete:

- použít přednastavené hodnoty programu a vložit prádlo
→ *Strana 27*
- nebo přednastavené hodnoty programu změnit a/nebo zvolit doplňující nastavení.

Změna nastavení programu

Můžete použít přednastavené hodnoty pro toto praní nebo je změnit.

Za tímto účelem stiskněte příslušné tlačítko tolikrát, dokud se nezobrazí požadované nastavení. → *Strana 22*

Upozornění: Při delším stisknutí tlačítka probíhají hodnoty nastavení automaticky.

Nastavení jsou aktivní bez potvrzení.

Po vypnutí spotřebiče zůstanou nastavení i-DOS pro \otimes I \odot a \odot zachovaná. Žádná jiná nastavení zachovaná nezůstanou a musí se při nové volbě nastavit znovu.

Přednastavení programu → *Strana 16*

Volba doplňujících nastavení programu

Zvolením přídatných nastavení / volitelných možností můžete prací proces ještě lépe přizpůsobit svému prádlu.

Nastavení lze přidat, resp. zrušit v závislosti na postupu programu.
→ *Strana 12*

Když je nastavení aktivní, svítí kontrolky tlačítek EcoPerfect a SpeedPerfect .

Ostatní nastavení jsou indikována symbolem na displeji, když jsou aktivní.

U vícestupňových nastavení probíhají při delším dotyku nastavení automaticky.

Po vypnutí pračky nezůstanou nastavení zachována.

Přídavná nastavení programu / volitelné možnosti → *Strana 24*

Vložení prádla do bubnu

Varování

Nebezpečí ohrožení života!

Kusy prádla předem ošetřené čistícími prostředky obsahujícími rozpouštědla, např. odstraňovačem skvrn / pracím benzínem, mohou po vložení způsobit výbuch. Prádlo předem důkladně vymáchejte ručně.

Roztřídněné a rozložené prádlo vložte do bubnu. Na displeji se zobrazí obrazovka naplnění pro zvolený program, např. **snadno údržovatelné**.

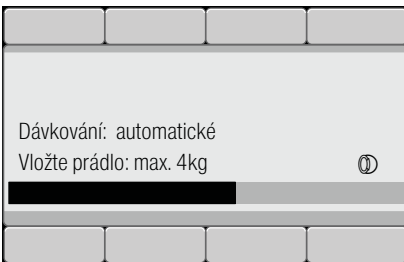

Indikační sloupec se při vkládání prádla vyplňuje. Při překročení max. množství prádla sloupec bliká. Dodržujte uvedené max. množství prádla. Přeplnění zhoršuje výsledek praní a podporuje pomačkání prádla.



Upozornění

- Smíchejte velké a malé kusy prádla. Různě velké kusy prádla se při odstředování lépe rozdělí. Jednotlivé kusy prádla mohou vést k nevyváženosti.
- S vkládáním prádla počkejte, dokud nezhasne logo Bosch.
- Obrazovka naplnění se zobrazí při otevření dvířek nebo při změně množství prádla.

Dávkování a plnění pracích a ošetrovacích prostředků

Dávkování pracích prostředků a aviváže probíhá u většiny programů vaší pračky automaticky, je u těchto programů přednastavené z výroby a lze ho změnit. → *Strana 16*

K inteligentnímu dávkování lze v případě potřeby manuálně do komory  navíc přidat pomocné prací prostředky (např. změkčovací prostředek, bělicí prostředek nebo odstraňovač skvrn). → *Strana 33*

U programů bez inteligentního dávkování nebo pokud si to přejete (v tom případě nastavte inteligentní dávkování na ) (VYP)), se prací prostředek přidá manuálně do komory . → *Strana 33*

Spuštění programu

Dbejte na to, abyste mezi dvířka a gumovou manžetu nepřiskřípli prádlo, a dvířka zavřete.

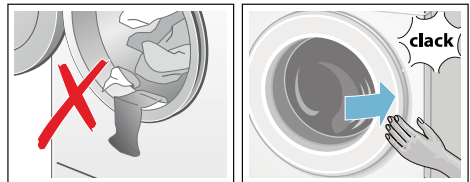

Na displeji se znovu zobrazí menu pro zvolený program.

Pro spuštění programu stiskněte tlačítko .

Na displeji se během praní formou sloupce zobrazuje postup programu. Sloupec se v průběhu pracího cyklu vyplňuje a poskytuje informaci o aktuálním postupu programu.

Podle postupu programu se rozsvěčují a zhasínají šipky. Indikují nastavení programu / volitelné možnosti, které lze během programu změnit/přidat.

Vysvětlení některých kroků při průběhu programu:

- **Množstevní automatika je aktivní**
→ *Strana 35*

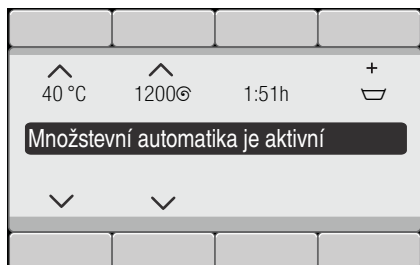

- V průběhu pracího procesu se zobrazuje **předpírka, praní, máchání, odstředování, odčerpání** ...
■ **extra máchání – pěna**
Upozornění: rozpoznání pěny
Jestliže se na displeji navíc zobrazí **Rozpoznání pěny**, zjistila pračka během pracího programu příliš mnoho pěny a poté automaticky zařadila jeden nebo více máchacích cyklů pro odstranění pěny. Při příštím praní se stejným množstvím prádla snižte dávkování pracího prostředku.
- Další ukazatele → *Strana 40*

Pokud chcete program zabezpečit proti neúmyslné změně nastavení, aktivujte následujícím způsobem dětskou pojistku.

Dětská pojistka

(Child lock. ∞ 3 sec.)

Pračku můžete zajistit proti neúmyslné změně nastavených funkcí.

Pro **aktivaci/deaktivaci** držte cca 3 sekundy stisknutá obě tlačítka **Dětská pojistka** (Child lock. ∞ 3 sec.).
→ *Strana 11*

Na displeji se zobrazí ∞ **Aktivovat dětskou pojistku.**

Po cca 3 sekundách se znovu zobrazí menu.

Pokud dojde při aktivní dětské pojistce k otočení voliče programů nebo stisknutí některého tlačítka, krátce zabliká symbol ∞.

Upozornění

- Dětskou pojistku lze aktivovat v jakémkoli stavu spotřebiče.
- Dětská pojistka zůstane aktivovaná i po vypnutí pračky. Před příštím zvolením programu dětskou pojistku deaktivujte.
- Pokud dojde k vypnutí spotřebiče při probíhajícímu programu a aktivní dětské pojistce, bude po opětovném zapnutí program pokračovat.

Přidání prádla

Po spuštění programu můžete v případě potřeby přidat nebo vyjmout prádlo.

Za tímto účelem stiskněte tlačítko ▷∞.

Kontrolka tlačítka ▷∞ bliká a pračka kontroluje, zda lze přidat prádlo.

Pokud se na displeji zobrazí **přerušeni: přidání možné**, lze přidat prádlo.



Pro pokračování programu stiskněte tlačítko ▷∞. Program bude automaticky pokračovat.

Upozornění

- Při přidávání nenechávejte dvířka otevřená delší dobu – mohla by vytéct voda z prádla.
- Při velkém množství vody, vysoké teplotě nebo otáčejícím se bubnu zůstanou dvířka z bezpečnostních důvodů zablokovaná a přidání prádla není možné. Řiďte se pokyny na displeji.
- Indikace naplnění není při přidání aktivní.



Změna programu

Jestliže jste nedopatřením spustili nesprávný program, můžete program změnit následujícím způsobem:

1. Stiskněte tlačítko .
2. Zvolte jiný program.
3. Stiskněte tlačítko . Nový program začne od začátku.

Přerušení programu

U programů s vysokou teplotou:

1. Stiskněte tlačítko .
2. Nechte prádlo vychladnout: Zvolte: **máchání**.
3. Stiskněte tlačítko .

U programů s nízkou teplotou:

1. Stiskněte tlačítko .
2. Zvolte **odstředění** nebo **odčerpání**.
3. Stiskněte tlačítko .

Konec programu při stop po máchání

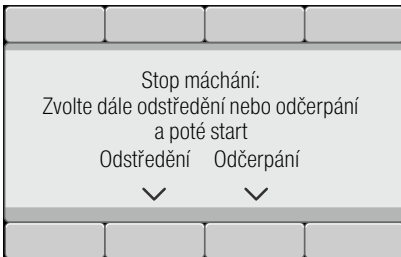

Na displeji se zobrazí:



Pro pokračování programu:

- Zvolte program **odstředění** (v případě potřeby změňte rychlost odstředování) nebo **odčerpání**.
- Stiskněte tlačítko .

Konec programu

Na displeji se zobrazí  **hotovo**, **vyjměte prádlo**. Kontrolka tlačítka  zhasne.

Vyjmutí prádla / vypnutí spotřebiče

1. Otevřete dvířka a vyjměte prádlo. Dodržujte pokyny na displeji.
2. Stiskněte tlačítko . Spotřebič je vypnutý.
3. Zavřete přívod vody.
Upozornění: U modelů s AquaStop není nutné.

Upozornění

- Nezapomeňte v bubnu žádné prádlo. Při dalším praní by se mohlo prádlo srazit nebo by mohlo něco obarvit.
- Odstraňte z bubnu a gumové manžety případné předměty – nebezpečí koroze.
- Gumovou manžetu dosucha otřete.

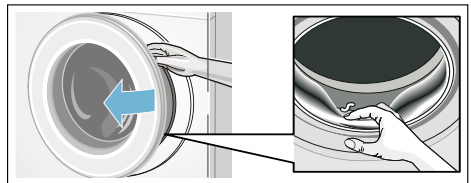

Upozornění



- Dvířka a přihrádku nechte otevřené, aby mohla vyschnout zbytková voda.
- Počkejte vždy až na konec programu, protože jinak může být spotřebič ještě zablokovaný. Potom spotřebič zapněte a počkejte na odblokování.
- Pokud na konci programu nesvítí displej, je aktivní režim úspory energie. Pro aktivaci stiskněte libovolné tlačítko.

i-DOS Inteligentní dávkovací systém



Inteligentní dávkovací systém v násypce na prací prostředky

i-DOS Intelligentes **Dosiersystem** (inteligentní dávkovací systém)

Vaše pračka je vybavená inteligentním dávkovacím systémem pro tekuté prací prostředky a aviváž.

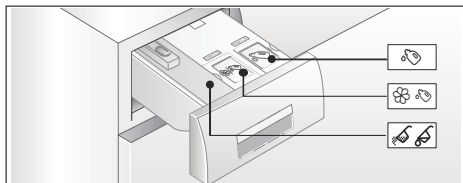
V přihrádce na prací prostředky pro něj máte k dispozici i-DOS zásobníky  a . Můžete zvolit, zda chcete použít jeden tekutý prací prostředek a jednu aviváž, nebo dva tekuté prací prostředky. Změna zásobníku → *Strana 34*



- 1 Zásobník  (1,3 l) na tekuté prací prostředky
- 2 Zásobník  (0,5 l) na aviváž (nebo prací prostředek při změně zásobníku)
- 3 Komora  pro manuální dávkování

V závislosti na zvoleném programu a nastavení se pomocí zásobníků i-DOS dávkuje optimální množství pracího prostředku / aviváže.

Uvedení do provozu / naplnění dávkovacích zásobníků

Při výběru pracích a ošetrovacích prostředků se řiďte pokyny výrobce. Pro všechny barevné textilie z bavlny a syntetických vláken, které lze prát v pračce, doporučujeme tekuté a gelové univerzální prací prostředky a prací prostředky na barevné prádlo.

Upozornění

- Používejte pouze dostatečně tekuté výrobky a gely, u kterých výrobce doporučuje dávkování do násypky na prací prostředky.
- Nemíchejte různé tekuté prací prostředky. Při změně tekutého pracího prostředku (typ, výrobce...) dávkovací zásobník úplně vyprázdňte a vyčistěte. → *Strana 36*
- Nepoužívejte prostředky obsahující rozpouštědla, leptavé nebo těkavé prostředky (např. tekuté bělidlo).
- Nemíchejte prací prostředek a aviváž.
- Nepoužívejte příliš dlouho skladované a silně zhoustlé výrobky.
- Abyste zabránili zaschnutí, nenechávejte plnicí víčko příliš dlouho otevřené.

Plnění dávkovacích zásobníků:

Dávkovací zásobníky v přihrádce na prací prostředky jsou označeny plnicími příslušnými víčky.

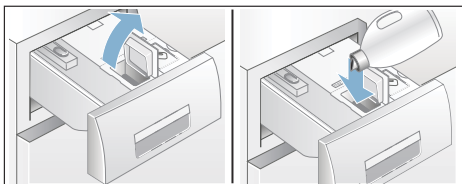

-  univerzální prací prostředek
-  aviváž

1. Vytáhněte přihrádku na prací prostředky.
2. Otevřete plnicí víčko.
3. Naplňte prací prostředek / aviváž. Nenaplňujte nad značku **max**.



4. Zavřete plnicí víčko.
5. Přihrádku na prací prostředky pomalu zcela zasuňte.





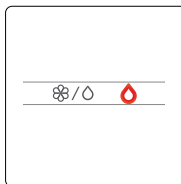

Zcela zasunutá přihrádku na prací prostředky je při zapnutém spotřebiči indikovaná následovně:

- svítí příslušná světelná indikace u madla přihrádky při zvoleném inteligentním dávkování i-DOS , i-DOS ,
- ukazatel jednou blikne a potom zhasne, když není zvolené inteligentní dávkování.

Každodenní používání

Světelné indikace u madla přihrádky:







- Ukazatel **svítí**, když je zvolené inteligentní dávkování pro příslušný zásobník:
 -  pro zásobník  (prací prostředek),
 - u ukazatele  pro kombinovaný zásobník   svítí kontrolka pro příslušný zvýrazněný obsah zásobníku  pro aviváž/ pro prací prostředek. → *Strana 30*
- Ukazatel **blíká**, když při zvoleném inteligentním dávkování klesne naplnění zásobníku pod minimum.

Zapnutí/vypnutí inteligentního dávkování a přizpůsobení intenzity dávkování:

Inteligentní dávkování pracích prostředků a aviváže je z výroby zvolené u všech povolených programů.

Přehled programů → *Strana 16*

Intenzita dávkování pracího prostředku  je přednastavená na málo (mírně zašpiněné prádlo) a pro aviváž  na střední (normálně měkké prádlo) a lze ji pro každý program individuálně změnit. → *Strana 23*

Dodatečně k inteligentnímu dávkování lze v případě potřeby manuálně přidat do komory   pomocný prací prostředek (např. odstraňovač skvrn). → *Strana 33*

Upozornění: Nastavení (zapnuté/vypnuté) a příslušná zvolená intenzita dávkování i-DOS ☼☉ a i-DOS ☉ zůstanou zachované pro každý program až do příští změny, i když pračku vypnete.

Doplnění pracího prostředku / aviváže:

Blikání příslušné světelné indikace při zvoleném inteligentním dávkování a odpovídající upozornění na displeji indikují, že naplnění kleslo pod minimální hodnotu. Obsah stačí ještě pro cca tři praní.

Stejný prací prostředek nebo stejnou aviváž lze doplnit kdykoli. Při změně výrobku/výrobce doporučujeme zásobníky napřed vyčistit. → *Strana 36*
Příp. přizpůsobte základní dávkovací množství.

Základní dávkovací množství

Základní dávkovací množství odpovídá:

- **U pracích prostředků** – doporučení výrobce pro normálně zašpiněné prádlo a příslušnou tvrdost vody.
- **U aviváže** – doporučení výrobce pro středně měkké prádlo.

Údaje k tomu si zjistíte na etiketě obalu pracího prostředku / aviváže nebo se informujte přímo u výrobce.

Pro zjištění příslušné tvrdosti vody použijte testovací proužek nebo se informujte ve vodárně.

Moje tvrdost vody:

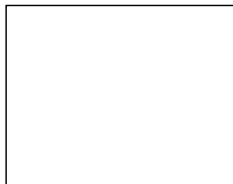

Zde je příklad dávkování pracího prostředku na etiketě obalu:

Stupeň zašpinění → Tvrdost vody ↓	mírně	normálně	silně	velmi silně
měkká/střední	55 ml	75 ml	120 ml	160 ml
tvrdá/ velmi tvrdá	75 ml	95 ml	150 ml	180 ml

Nastavení základního dávkovacího množství je přednastavené z výroby specificky pro příslušnou oblast (např. 75 ml pracího prostředku a 36 ml aviváže). Nastavte prosím základní dávkovací množství svého pracího prostředku podle příslušné tvrdosti vody a aviváže, aby bylo dosaženo optimálního vyprání a změkčení prádla.

Upozornění

- U koncentrovanějších pracích prostředků základní dávkovací množství snižte.
- Pokud by se při praní opakovaně tvořilo velké množství pěny, zkontrolujte prosím nastavení základního dávkovacího množství a intenzitu dávkování. Kromě toho mohou mít některé tekuté prací prostředky sklon k nadměrné tvorbě pěny. V případě správného nastavení základního dávkovacího množství a intenzity dávkování pak doporučujeme používat jiný tekutý prací prostředek.





Změna základního dávkovacího množství:

Nastavení spotřebiče → *Strana 34*

Obsah zásobníku pro i-DOS

Místo aviváže lze v zásobníku i-DOS použít také druhý tekutý prací prostředek .



Upozornění



- Při změně obsahu zásobníku i-DOS  z **aviváže na prací prostředek** se pro tento zásobník nastaví základní dávkovací množství pracího prostředku na nastavení z výroby a dávkování tohoto pracího prostředku bude u všech povolených programů nastavené na **VYP**. Pomocí tlačítka i-DOS  na displeji potom zvolte dávkování pracího prostředku (malé, střední nebo silné). → *Strana 12*
- Zásobník i-DOS  se automaticky deaktivuje, když se pro zásobník i-DOS  aktivuje dávkování pracího prostředku. Nastavení pro tento program zůstanou zachovaná až do další změny.
- Při změně obsahu zásobníku i-DOS  na **aviváž** se základní dávkovací množství nastaví na nastavení z výroby a dávkování se u všech povolených programů nastaví na normální.
- Pro změnu obsahu zásobníků je nutné navíc potvrzení na displeji.

Změna obsahu zásobníku:

Nastavení spotřebiče → *Strana 34*

Manuální dávkování

K inteligentnímu dávkování lze v případě potřeby manuálně do komory   navíc přidat pomocné prací prostředky (např. změkčovací prostředek, bělicí prostředek nebo odstraňovač skvrn).

U programů bez inteligentního dávkování nebo pokud si to přejete (v tom případě nastavte inteligentní dávkování na ) (VYP), se prací prostředek přidá ručně do komory  .

Varování

Podráždění očí/pokožky!

Při otevření přihrádky na prací prostředky během provozu může vystříknout prací/ošetřovací prostředek. Přihrádku otevírejte opatrně. Při kontaktu s pracím/ošetřovacím prostředkem důkladně vypláchněte oči, resp. omyjte pokožku. Při pozření vyhledejte lékařskou pomoc.

Pozor!

Poškození spotřebiče

Čisticí prostředky a prostředky pro ošetření prádla před praním (např. prostředky na skvrny, spreje před praním...) mohou poškodit povrch pračky, pokud se na něj dostanou. Dbejte na to, aby se tyto prostředky nedostaly do kontaktu s povrchem pračky. Případné zbytky spreje a jiné zbytky / kapky okamžitě otřete vlhkým hadrem.



Upozornění

- Při dávkování všech pracích/ pomocných a čisticích prostředků bezpodmínečně dodržujte pokyny výrobce.
- Při manuálním dávkování pracího prostředku nepřidávejte žádný prací prostředek navíc pomocí inteligentního dávkování (inteligentní dávkování nastavte na ☐ /vypnuté/); zabráníte tak nadměrnému dávkování a tvorbě pěny.
- Husté aviváže a škroby zředěte vodou, zabráníte tak ucpání.

Dávkování a plnění pracích prostředků:

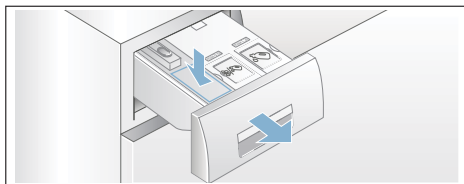
1. Vytáhněte násypku na prací prostředky.



2. Nadávkujte do komory   podle:
 - zašpinění,
 - tvrdosti vody (informaci získáte u vodáren),
 - množství prádla,
 - údajů výrobce.
3. Zavřete násypku na prací prostředky.

Nastavení spotřebiče

Můžete změnit následující nastavení spotřebiče:

Volitelná nastavení:

- **Signál**
VYP – tichý – střední – hlasitý – velmi hlasitý
Přizpůsobení hlasitosti akustického signálu ukončení.

- **Signál tlačítek**
VYP – tichý – střední – hlasitý – velmi hlasitý
Přizpůsobení hlasitosti akustického signálu tlačítek.
- **Autom. vypnutí**
za 15 – 30 – 60 min – nikdy
Spotřebič se automaticky vypne po ... min (spotřeba energie = 0 kWh); pro zapnutí stiskněte hlavní vypínač – tlačítko ①.
- **Jazyk**
Deutsch
English
...
Změna zobrazeného jazyka.
- **Čištění bubnu info**
ZAP – VYP
Toto upozornění vám připomíná, abyste nechali proběhnout program pro čištění bubnu.
- **Obsah zásobníku:**
i-DOS[®]IO obsah
Aviváž – prášek (tekutý)
Zvolení/změna obsahu zásobníku.
- **Základní dávkovací množství:**
i-DOS[®]IO nastavení
10 ml – 200 ml
Nastavte základní dávkovací množství podle doporučení výrobce pracího prostředku/aviváže.
- **Základní dávkovací množství:**
i-DOS[®] nastavení
10 ml – 200 ml
Nastavte základní dávkovací množství podle doporučení výrobce pracího prostředku.

Pro změnu nastavení spotřebiče držte cca 3 sekundy stisknutá obě tlačítka

Nastavení spotřebiče 3 s.

→ Strana 13

Upozornění

- Nastavení zůstanou po vypnutí zachovaná.
- Při delším dotyku tlačítek probíhají nastavení automaticky.



Senzory

Množstevní automatika

Podle druhu prádla a naplnění přizpůsobí množstevní automatika spotřebu vody a dobu trvání programu optimálně pro každý program.

Systém kontroly rovnoměrného rozložení prádla

Automatický systém kontroly rovnoměrného rozložení prádla detekuje nevyváženost a opakovaným náběhem odstředování zajišťuje rovnoměrné rozložení prádla.

V případě velmi nerovnoměrného rozložení prádla se z bezpečnostních důvodů sníží rychlost odstředování nebo se odstředování neprovede.

Upozornění: Do bubnu dejte malé a velké kusy prádla. → *Strana 27*, → *Strana 42*

Aquasenzor

V závislosti na modelu

Aquasenzor kontroluje během máchání stupeň zakalení máchací vody (zakalení je způsobeno nečistotami a zbytky pracího prostředku). V závislosti na zakalení vody se stanoví doba trvání a počet máchacích cyklů.

Senzor/indikace naplnění

Senzor naplnění rozpozná při otevřených dvířkách stupeň naplnění pračky. To je indikováno vyplňujícím se sloupcem na displeji.

Upozornění: Aby mohl senzor naplnění správně rozpoznat množství prádla, musí být buben před zapnutím pračky prázdný.

Doporučené dávkování

Doporučené dávkování zobrazuje – v závislosti na zvoleném programu a rozpoznáném množství prádla – doporučení pro dávkování pracího prostředku v procentech. Údaj v procentech se vztahuje k doporučení výrobce pracího prostředku.

Upozornění: Dodržováním doporučeného dávkování šetříte životní prostředí i svůj domácí rozpočet.



Čištění a údržba



Varování

Nebezpečí ohrožení života!

Při kontaktu se součástmi pod napětím hrozí nebezpečí úrazu elektrickým proudem.

Vypněte spotřebič a vytáhněte síťovou zástrčku ze zásuvky.



Varování

Nebezpečí otravy!

Při používání čisticích prostředků obsahujících rozpouštědla, např. čisticího benzínu, mohou vznikat jedovaté páry.

Nepoužívejte čisticí prostředky obsahující rozpouštědla.

Pozor!

Poškození spotřebiče

Čisticí prostředky obsahující rozpouštědla, např. čisticí benzín, mohou poškodit povrchy a součásti spotřebiče.

Nepoužívejte čisticí prostředky obsahující rozpouštědla.

Takto zabráníte tvorbě biofilmu a nepříjemnému zápachu:

Upozornění

- Zajistěte důkladné větrání místnosti, ve které je pračka nainstalovaná.
- Nechte dvířka a násypku na prací prostředky mírně pootevřené, když pračku nepoužíváte.
- Občas perte pomocí programu na **bavlna 60 °C** při použití univerzálního pracího prášku.

Plášť pračky / ovládací panel

- Plášť a ovládací panel otřete měkkým vlhkým hadrem.
- Zbytky pracích prostředků ihned odstraňte.
- Čištění proudem vody je zakázáno.

Prací buben

Používejte čisticí prostředky bez chlóru, nepoužívejte ocelovou drátěnku.

Při zápachu v pračce, resp. pro čištění bubnu nechte bez prádla proběhnout program **čištění bubnu 90 °C**. Použijte univerzální prací prášek.

Odstraňování vodního kamene

Při správném dávkování pracího prostředku není odstraňování vodního kamene nutné. V případě potřeby ho provádějte podle údajů výrobce prostředku na odstraňování vodního kamene. Vhodné odstraňovače vodního kamene si můžete koupit u servisní služby. → *Strana 44*

Násypka na prací prostředky i-DOS a její přihrádka

1. Vyprázdnění dávkovacích zásobníků:

Dávkovací zásobníky mají v přední části vyprazdňovací otvory s vyjímatelnými zátkami. Pro vyprázdnění dávkovacích zásobníků nejdříve sejměte držadlo násypky podle vyobrazení:

- a) Vytáhněte násypku na prací prostředky.

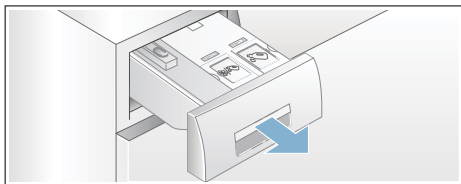

- b) Zatáhněte odblokovací páčku (A) na zadní straně držadla násypky (uprostřed dole) mírně k sobě a současně vytáhněte odblokované držadlo násypky (B) nahoru.

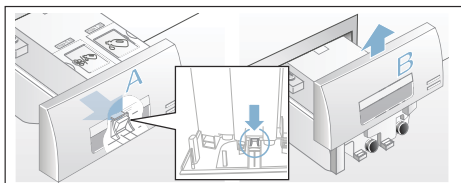

- c) Pro vyprázdnění dávkovacích zásobníků opatrně vytáhněte příslušnou zátku a vypusťte obsah do vhodné nádoby.

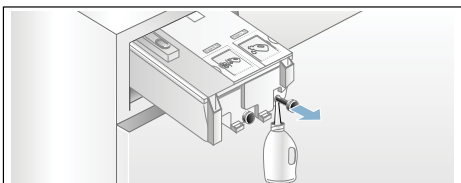

- d) Zastrčte uzavírací zátku opět až nadoraz.

2. Čištění dávkovacích zásobníků / násypky na prací prostředky:

Násypka na prací prostředky lze za účelem čištění vyprázdněných dávkovacích zásobníků zcela vyjmout.

a) Před vyjmutím dávkovací zásobníky vyprázdněte.

Upozornění: Držadlo násypky nasadte zpět až po vyčištění.

b) Vytáhněte násypku na prací prostředky.

c) Stiskněte odblokovací páčku a násypku úplně vyjměte.

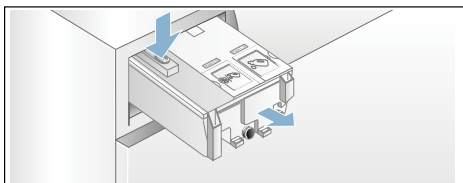

d) Opatrně sejměte víko násypky na prací prostředky.

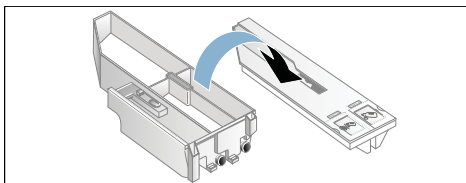

Pozor!

Násypka na prací prostředky se může poškodit!

Násypka na prací prostředky obsahuje elektrické součásti. Při kontaktu s vodou se tyto součásti mohou poškodit.

– Víko nečistěte v myčce nádobí a neponořujte ho do vody.

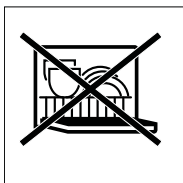

- Chraňte zadní konektor násypky na prací prostředky před vlhkostí, pracími prostředky a zbytky aviváže, vnější plochy očistěte v případě potřeby měkkým, vlhkým hadrem. Před zasunutím osušte.
- e) Vaničku a víko vyčistěte měkkým, vlhkým hadrem nebo ruční sprchou. Vnitřní plochy rovněž vyčistěte měkkým, vlhkým hadříkem.

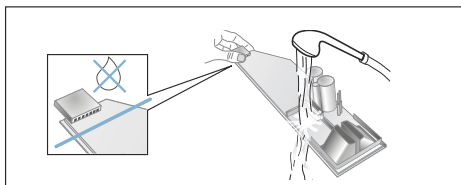

- f) Vaničku a víko osušte a složte dohromady.
- g) Seshora nasadte držadlo násypky na prací prostředky, až citelně zaskočí.
- h) Vyčistěte uvnitř přihrádku pro násypku na prací prostředky.
- i) Zcela zasuňte násypku na prací prostředky.

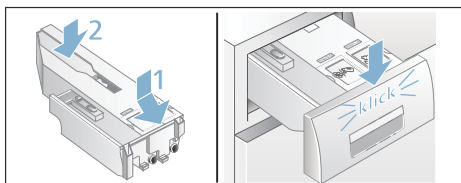

Ucpané čerpadlo, nouzové vypuštění

⚠ Varování **Nebezpečí opaření!**

Prací roztok je při praní s vysokými teplotami horký. Při kontaktu s horkým pracím roztokem může dojít k opaření. Nechte prací roztok vychladnout.

1. Zavřete přívod vody, aby nepřitékala další voda a nemusela se vypustit čerpadlem.
2. Spotřebič vypněte. Vytáhněte síťovou zástrčku ze zásuvky.
3. Otevřete a sejměte krytku pro údržbu.

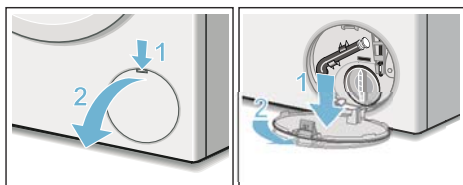

4. Vyndejte z držáku vypouštěcí hadici. Vytáhněte uzavírací krytku, nechte prací roztok vytéct do vhodné nádoby. Nasaďte uzavírací krytku a vypouštěcí hadici nasaďte do držáku.

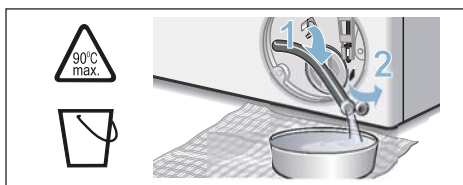

5. Opatrně odšroubujte krytku čerpadla, může vytékat zbytková voda. Vyčistěte vnitřní prostor, závit krytky čerpadla a těleso čerpadla. Oběžné kolo čerpadla musí mít možnost se otáčet. Krytku čerpadla nasaďte zpět a zašroubujte. Držadlo musí být svisle.

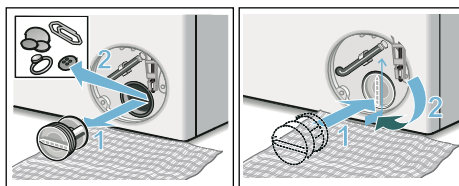

6. Nasaďte krytku pro údržbu, nechte ji zaskočit a zavřete ji.

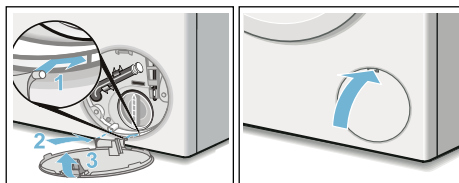

Upozornění: Aby se zabránilo tomu, že při příštím praní odečte nevyužitý prací prostředek do odtoku: Nalijte 1 litr vody do komory a spusťte program **odčerpání**.

Ucpaná odtoková hadice na sifonu

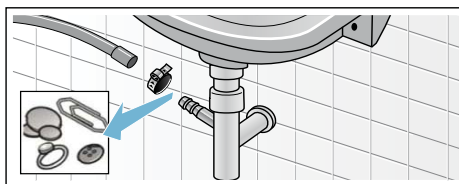

1. Spotřebič vypněte. Vytáhněte síťovou zástrčku ze zásuvky.
2. Povolte hadicovou objímku. Opatrně vytáhněte odtokovou hadici (zbytková voda).
3. Vyčistěte odtokovou hadici a hrdlo sifonu.



4. Nasaďte opět odtokovou hadici a místo připojení zajistěte hadicovou sponou.

Ucpané sítko v přívodu vody

K tomuto účelu nejdříve odtlakujte vodu v přívodní hadici:

1. Zavřete přívod vody.
2. Zvolte libovolný program kromě máchání/odstředování/odčerpání.
3. Stiskněte tlačítko . Nechejte program cca 40 sekund běžet.
4. Stiskněte tlačítko . Spotřebič je vypnutý.
5. Vytáhněte síťovou zástrčku ze zásuvky.

Potom vyčistěte sítko.

1. Odpojte hadici od přívodu vody. Vyčistěte sítko malým kartáčkem.

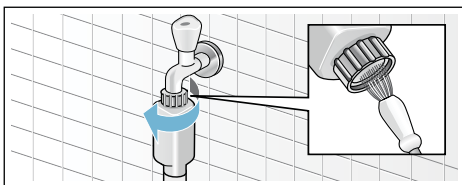

2. U modelů Standard a Aqua-Secure vyčistěte sítko na zadní straně spotřebiče: Odmontujte hadici na zadní straně spotřebiče. Vyndejte sítko kleštěmi a vyčistěte je.

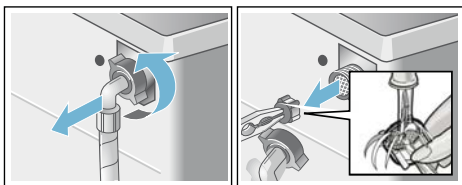

3. Připojte hadici a zkontrolujte těsnost.

Co dělat v případě poruchy?

Nouzové odblokování

Např. při výpadku proudu

Po obnovení napájení pokračuje program dále.

Pokud byste chtěli přesto prádlo vyjmout, lze dvířka otevřít následujícím způsobem:

Varování

Nebezpečí opaření!

Při praní s vysokými teplotami může dojít při kontaktu s horkým pracím roztokem a prádlem k opaření. Případně prádlo nechte napřed vychladnout.

Varování

Nebezpečí poranění!

Při sáhnutí do točícího se bubnu si můžete poranit ruce. Nesahejte do točícího se bubnu. Počkejte, až se buben přestane točit.

Pozor!

Škody způsobené vodou



Vytékající voda může způsobit materiální škody.

Neotevírejte dvířka, pokud je za sklem vidět voda.

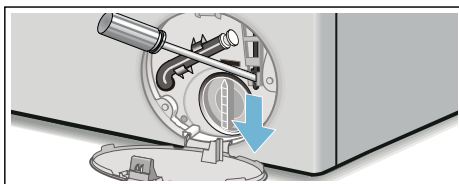
1. Spotřebič vypněte. Vytáhněte síťovou zástrčku ze zásuvky.
2. Vypusťte prací roztok. → *Strana 38*
3. Pomocí nářadí vytáhněte nouzové odblokování dolů a uvolněte ho. Pak lze dvířka otevřít.





Upozornění na displeji

Ukazatel	Příčina/odstranění
Doplňte zásobníky i-DOS ☼  , 	Naplnění zásobníků i-DOS kleslo pod minimální množství, doplňte → <i>Strana 31</i> .
i-DOS ☼  , i-DOS  závada; i-DOS ☼  , i-DOS  deaktivujte	i-DOS ☼  , i-DOS  nastavte na VYP . Zavolejte zákaznický servis. Spotřebič lze nadále používat s manuálním dávkováním. Manuální dávkování → <i>Strana 33</i>
Zavřete přihrádku na prací prostředky	Zasuňte správně přihrádku na prací prostředky. → <i>Strana 31</i>
Přerušení: přidání není možné	Příliš vysoká teplota nebo hladina vody. Pro pokračování programu stiskněte tlačítko  .
Dvířka není možné odblokovat: hladina vody nebo teplota je příliš vysoká.	Příliš vysoká teplota nebo hladina vody. Pro pokračování programu stiskněte tlačítko  .
Dvířka není možné zablokovat, prosím otevřete a opět zavřete dvířka a potvrďte tlačítkem 	<ul style="list-style-type: none"> ■ Příp. může být přiskřípnuté prádlo. Ještě jednou otevřete a zavřete dvířka a stiskněte tlačítko . ■ Dvířka přitlačte, příp. odstraňte přiskřípnuté prádlo a dvířka znovu přitlačte. ■ Příp. spotřebič vypněte a znovu zapněte; nastavte program a proveďte individuální nastavení; spusťte program.
Prosím, otevřete vodovodní kohoutek.	<ul style="list-style-type: none"> ■ Otevřete úplně přívod vody. ■ Zalomená nebo přiskřípnutá přívodní hadice. ■ Příliš nízký tlak vody. Vyčistěte sítko. → <i>Strana 39</i>
Prosím, vyčistěte čerpadlo.	<ul style="list-style-type: none"> ■ Ucpané čerpadlo pracího roztoku. Vyčistěte čerpadlo pracího roztoku. → <i>Strana 38</i> ■ Ucpaná odtoková hadice / odtoková trubka. Vyčistěte odtokovou hadici u sifonu. → <i>Strana 38</i>
AquaStop je aktivní! Prosím, volejte zákaznický servis	Odpadá u modelů bez Aqua-Stop. Voda v zachytné vaně na dně, netěsnost spotřebiče. Zavřete přívod vody. Zavolejte zákaznický servis!
Automatické vypnutí za ... sekund	Spotřebič se po ... sekundách automaticky vypne, pokud delší dobu neprovedete žádné kroky ovládní. K zrušení stiskněte libovolné tlačítko. → <i>Strana 34</i>
Ochlazení lázně	Kvůli šetření odpadního potrubí se horký prací roztok nechá před odčerpáním vychladnout.

Ukazatel	Příčina/odstranění
Upozornění na údržbu bubnu:	<p>Toto upozornění vám připomíná, abyste nechali proběhnout program čištění bubnu 90 °C nebo program 60 °C pro čištění a údržbu bubnu a vany pračky.</p> <p>Upozornění</p> <ul style="list-style-type: none"> ■ Program nechte proběhnout bez prádla. ■ Použijte univerzální prací prášek nebo prací prášek s bělidly. Abyste zabránili tvorbě pěny, použijte pouze polovinu množství pracího prostředku doporučeného výrobcem pracího prostředku. Nepoužívejte prací prostředek na vlnu nebo pro jemné prádlo. ■ Zapnutí/vypnutí upozornění. → <i>Strana 12</i>
Jiná hlášení Chyba E:XXX	Spotřebič vypněte, počkejte 5 sekund a znovu zapněte. Pokud se hlášení zobrazí znovu, zavolejte zákaznický servis.

Co dělat v případě poruchy?

Poruchy	Příčina/odstranění
Vytéká voda.	<ul style="list-style-type: none"> ■ Řádně upevněte nebo vyměňte odtokovou hadici. ■ Dotáhněte závit přívodní hadice.
Neenatéká voda.	<ul style="list-style-type: none"> ■ Stiskli jste tlačítko ▷00? ■ Je otevřený přívod vody? ■ Není příp. ucpané sítko? Vyčistěte sítko. ■ Není zalomená nebo přiskřípnutá přívodní hadice?
Dávkovací zásobník je prázdný a ukazatel výšky hladiny neblíká.	<ul style="list-style-type: none"> ■ Není znečištěné víčko / znečištěný konektor přihrádky na prací prostředky? Vyčistěte → <i>Strana 33</i>. ■ Je přihrádka na prací prostředky správně zasunutá? Správně ji zasuňte. → <i>Strana 36</i>
V dávkovacím zásobníku je naplněný nesprávný prací prostředek / naplněná nesprávná aviváž.	<p>Dávkovací zásobník:</p> <ol style="list-style-type: none"> 1. Vyprázdněte a vyčistěte. 2. Znovu naplňte. → <i>Strana 31</i>
V dávkovacích zásobnicích došlo k zhoustnutí pracího prostředku / aviváže.	<p>Vyčistěte dávkovací zásobníky a znovu naplňte.</p>
Dvířka nelze otevřít.	<ul style="list-style-type: none"> ■ Je aktivní bezpečnostní funkce. Přerušení programu? → <i>Strana 29</i> ■ Nezvolili jste ☐ (stop po máchání = bez závěrečného odstředování)? → <i>Strana 29</i> ■ Dvířka lze otevřít pouze pomocí nouzového odblokování? → <i>Strana 39</i>
Program se nespustí.	<ul style="list-style-type: none"> ■ Stiskli jste tlačítko ▷00 nebo Doba skončení ? ■ Jsou zavřena dvířka? ■ Není aktivovaná dětská pojistka ☞? Deaktivujte ji. → <i>Strana 28</i>
Krátké trhavé pohyby / pootočení bubny po spuštění programu.	<p>Nejedná se o závadu – po spuštění programu se mohou na základě interního testu motoru objevit krátké trhavé pohyby bubny.</p>
Prací roztok se neodčerpává.	<ul style="list-style-type: none"> ■ Nezvolili jste ☐ (stop po máchání = bez závěrečného odstředování)? → <i>Strana 29</i> ■ Vyčistěte čerpadlo pracího roztoku. → <i>Strana 38</i> ■ Vyčistěte odtokovou trubku a/nebo odtokovou hadici.
V bubnu není vidět voda.	<p>Nejedná se o závadu – voda je mimo viditelnou oblast.</p>
Výsledek odstředování není uspokojivý. Prádlo je mokré / příliš vlhké.	<ul style="list-style-type: none"> ■ Nejedná se o závadu – kontrolní systém nevyváženosti přerušil odstředování kvůli nerovnoměrnému rozložení prádla. Rozmístěte v bubnu malé a velké kusy prádla. ■ Nezvolili jste ochrana před zmačkáním (v závislosti na modelu)? → <i>Strana 31</i> ■ Nezvolili jste příliš nízké otáčky? → <i>Strana 25</i>

Poruchy	Příčina/odstranění
Opakovaný náběh odstředování.	Nejedná se o závadu – systém kontroly rovnoměrného rozložení prádla se snaží vyrovnat nerovnoměrné rozložení prádla.
Program trvá déle než obvykle.	<ul style="list-style-type: none"> ■ Nejedná se o závadu – systém kontroly rovnoměrného rozložení prádla se snaží vyrovnat nerovnoměrné rozložení prádla opakovaným rozmístěním prádla. ■ Nejedná se o závadu – je aktivní systém kontroly pěny – přidá se jeden proces máchání.
Doba trvání programu se během pracího cyklu mění.	Nejedná se o závadu – průběh programu je optimalizován pro příslušný prací proces. Tak může dojít ke změně doby trvání, která je zobrazená na displeji.
Zbytková voda v komoře pro ošetrovací prostředky.	<ul style="list-style-type: none"> ■ Nejedná se o závadu – nedojde ke snížení účinnosti ošetrovacího prostředku. ■ Příp. vyčistěte vložku. → <i>Strana 27</i>
Zápach v pračce.	<p>Nechte proběhnout program čištění bubnu 90 °C nebo bavlna 90 °C bez prádla.</p> <p>Použijte univerzální prací prášek nebo prací prášek s bělidly.</p> <p>Upozornění: . Abyste zabránili tvorbě pěny, použijte pouze polovinu množství pracího prostředku doporučeného výrobcem pracího prostředku. Nepoužívejte prací prostředek na vlnu nebo pro jemné prádlo.</p>
Opakovaná, silná tvorba pěny.	<ul style="list-style-type: none"> ■ Zkontrolujte nastavení základního dávkování a intenzitu dávkování. ■ Příp. použijte jiný tekutý prací prostředek.
Prací prostředek / aviváž odkapává z manžety a shromažďuje se na skle dvířek nebo v záhybu manžety.	Příliš mnoho pracího prostředku / aviváže v dávkovacích zásobnících. Řiďte se značkou max zásobnících.
Přednastavení i-DOS  zrušené.	Při změně nastavení menu i-DOS  : obsah se změní všechna nastavení. → <i>Strana 22</i>
Velká hlučnost, vibrace a „pochodování“ pračky při odstředování.	<ul style="list-style-type: none"> ■ Je spotřebič vyrovnaný do vodorovné polohy? Vyrovnajte spotřebič. → <i>Strana 52</i> ■ Jsou nožičky spotřebiče zajištěné? Zajistěte nožičky spotřebiče. → <i>Strana 52</i> ■ Jsou odstraněné přepravní pojistky? Odstraňte přepravní pojistky. → <i>Strana 48</i>
Displej/kontrolky během provozu nefungují.	<ul style="list-style-type: none"> ■ Výpadek elektrického proudu? ■ Nezareagovaly pojistky? Zapněte/vyměňte pojistky. ■ Pokud se porucha vyskytne znovu, zavolejte zákaznický servis.
Zbytky pracího prostředku na prádle.	<ul style="list-style-type: none"> ■ Bezfosfátové prací prostředky ojediněle obsahují částice nerozpustné ve vodě. ■ Zvolte máchání nebo prádlo po vyprání vykartáčujte.

Poruchy	Příčina/odstranění
Ve stavu přidání prádla bliká velmi rychle ▶▶▶ a zní akustický signál.	<ul style="list-style-type: none"> ■ Příliš vysoká hladina vody. Nelze přidávat prádlo. Příp. ihned zavřete dvířka. ■ Pro pokračování programu stiskněte tlačítko ▶▶▶.
Nemůžete-li poruchu odstranit sami (po vypnutí/zapnutí) nebo je-li nutná oprava:	
<ul style="list-style-type: none"> ■ Vypněte spotřebič a vytáhněte síťovou zástrčku ze zásuvky. ■ Zavřete přívod vody a zavolejte zákaznický servis. 	



Servisní služba

Nemůžete-li poruchu odstranit sami, obraťte se prosím na naši servisní službu. → Obálka

Vždy najdeme vhodné řešení, abychom předešli zbytečným návštěvám techniků.

Servisní službě udejte číselné označení výrobku (E-Nr.) a výrobní číslo (FD) spotřebiče.

E-Nr. _____ FD _____

E-Nr. Číselné označení výrobku
FD Výrobní číslo

Tyto údaje najdete *v závislosti na modelu:

na vnitřní straně dvířek* / otevřené krytce pro údržbu* a na zadní straně spotřebiče.

Důvěřujte kompetentnosti výrobce.

Obraťte se na nás. Tím si zajistíte, že oprava bude provedena vyškolenými servisními techniky a s originálními náhradními díly.



Hodnoty spotřeby

Spotřeba energie a vody, doba trvání programu a zbytková vlhkost u hlavních pracích programů

(přibližné údaje)

Program	Naplnění	Spotřeba energie*	Spotřeba vody*	Doba trvání programu*
bavlna 20 °C	9 kg	0,25 kWh	90 l	2 ¾ h
bavlna 40 °C	9 kg	1,10 kWh	90 l	3 h
bavlna 60 °C	9 kg	1,06 kWh	90 l	2 ¾ h
bavlna 90 °C	9 kg	2,14 kWh	100 l	2 ¾ h
snadno údržovatelné 40 °C	4 kg	0,70 kWh	61 l	2 h
mix 40 °C	4 kg	0,60 kWh	45 l	1 ¼ h
jemné / hedvábní 30 °C	2 kg	0,19 kWh	37 l	¾ h
vlna 30 °C	2 kg	0,19 kWh	40 l	¾ h









Program	Přibližné údaje o zbytkové vlhkosti**			
	WAW32... max. 1 600 ot/min	WAW28... max. 1 400 ot/min	WAW24... max. 1 200 ot/min	WAW20... max. 1 000 ot/min
bavlna	44 %	48 %	53 %	62 %
snadno údržovatelné	40 %	40 %	40 %	40 %
jemné / hedvábní	30 %	30 %	30 %	30 %
vlna	45 %	45 %	45 %	45 %

* Hodnoty se liší od uvedených hodnot podle tlaku vody, tvrdosti vody, teploty přiváděné vody, pokojové teploty, druhu, množství a zašpinění prádla, použitého pracího prostředku, kolísání síťového napětí a zvolených přídatných funkcí.

** Údaje o zbytkové vlhkosti na základě omezení rychlosti odstředování a maximálního naplnění v závislosti na programu.

Nejefektivnější programy pro bavlněné textilie

Následující programy (standardní programy, označené ) jsou vhodné pro praní běžně zašpiněných bavlněných textilií a jsou nejefektivnější ohledně kombinované spotřeby energie a vody.

Standardní programy na bavlnu podle nařízení (EU) č. 1015/2010		
Program + teplota + tlačítko	Naplnění	Přibližná doba trvání programu
 bavlna +  +  EcoPerfect	9 kg	4 ¾ h
 bavlna +  +  EcoPerfect	4,5 kg	4 ½ h
 bavlna +  +  EcoPerfect	4,5 kg	4 ½ h

Nastavení programu k testování a označení energetickým štítkem podle nařízení 2010/30/EU se studenou vodou (15 °C).
Údaj teploty programu se řídí podle teploty uvedené na visačce textilie. Skutečná teplota praní se může od uvedené teploty programu z důvodu úspory energie lišit.

Technické údaje

Rozměry:

850 x 600 x 590 mm

(výška x šířka x hloubka)

Hmotnost:

83 kg

Síťová přípojka:

Síťové napětí 220–240 V, 50 Hz

Jmenovitý proud 10 A

Jmenovitý výkon 1 900–2 300 W

Tlak vody:

100–1 000 kPa (1–10 bar)

Příkon ve vypnutém stavu:

0,12 W

Příkon v nevypnutém stavu:

0,43 W

Instalace a připojení

Rozsah dodávky

Upozornění: Zkontrolujte, zda nedošlo k poškození spotřebiče při přepravě.

Poškozený spotřebič neuvádějte do provozu. Při reklamacích se obraťte na prodejce, u kterého jste spotřebič zakoupili, nebo na naši servisní službu.

→ *Strana 44*

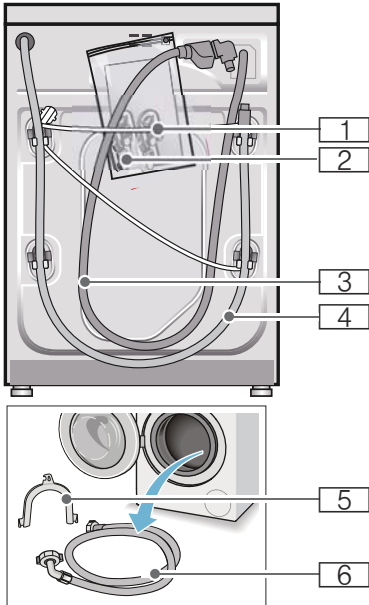

- 1 Síťový kabel
 - 2 Sáčček:
 - Návod k použití a instalaci
 - Seznam servisních služeb*
 - Záruka*
 - Krytky otvorů po odstranění přepravních pojistek
 - Adaptér s těsnicím kroužkem 21 mm = 1/2" na 26,4 mm = 3/4" *
 - 3 Přívodní hadice u modelu Aquastop
 - 4 Odtoková hadice
 - 5 Koleno pro upevnění odtokové hadice*
 - 6 Přívodní hadice u modelů Standard/Aqua-Secure
- * V závislosti na modelu

Navíc je pro připojení odtokové hadice k sifonu zapotřebí hadicová spona o \varnothing 24–40 mm (specializovaná prodejna).

Potřebné nářadí

- Vodováha k vyrovnání
- Klíče:
 - OK 13 pro vyšroubování přepravních pojistek
 - a OK 17 pro vyrovnání nožiček spotřebiče.

Bezpečnostní pokyny

Varování

Nebezpečí poranění!

- Pračka má velkou hmotnost. Při zvedání/přepravě pračky buďte opatrní.
- Při nazdvihnutí pračky za vyčnívající součásti (např. dvířka) se mohou součásti ulomit a způsobit poranění. Nezvedejte pračku za vyčnívající součásti.
- Při nesprávném vedení hadic a síťových kabelů hrozí nebezpečí zakopnutí a poranění. Hadice a kabely ved'te tak, aby nehrozilo nebezpečí zakopnutí o ně.

Pozor!

Poškození spotřebiče

Zamrzlé hadice se mohou roztrhnout nebo prasknout. Neinstalujte pračku v prostorech ohrožených mrazem a/nebo venku.

Pozor!

Škody způsobené vodou

V místě připojení přívodní a odtokové hadice je vysoký tlak vody. Aby se zabránilo netěsnostem nebo škodám způsobeným vodou, bezpodmínečně dodržujte pokyny v této kapitole!

Upozornění

- Dodatečně ke zde uvedeným pokynům mohou platit zvláštní předpisy příslušné vodárny a elektrorozvodných závodů.
- V případě pochyb nechejte pračku připojit odborníkem.

Plocha pro instalaci

Upozornění: Důležitá je stabilita, aby pračka nepochodovala!

- Plocha pro instalaci musí být pevná a rovná.
- Nevhodné jsou měkké podlahy / podlahové krytiny.

Instalace na podstavec nebo na podlahu nad dřevěným trámovým stropem

Pozor!

Poškození spotřebiče

Pračka může při odstředování „pochodovat“ a z podstavce se převrátit/spadnout.

Nožičky spotřebiče bezpodmínečně upevněte příchytkami.

Obj. č. WMZ 2200, WX 9756, CZ 110600, Z 7080X0

Upozornění: Na podlaze nad dřevěným trámovým stropem postavte pračku:

- pokud možno do rohu,
- na vodovzdornou dřevěnou desku (silnou min. 30 mm), která je pevně přišroubovaná k podlaze.

Instalace na podstavec se zásuvkou

Obj. č. podstavce: WMZ 20490, WZ 20490, WZ 20510, WZ 20520

Vestavba spotřebiče do kuchyňské linky

⚠ Varování

Ohrožení života!

Při kontaktu se součástmi pod napětím hrozí nebezpečí úrazu elektrickým proudem.

Neodstraňujte krycí desku spotřebiče.

Upozornění

- Nutná šířka výklenku 60 cm.
- Pračku instalujte pouze pod souvislou pracovní desku, která je pevně spojená se sousedními skříňkami.

Odstranění přepravních pojistek

Pozor!

Poškození spotřebiče

- Spotřebič je při přepravě zajištěný přepravními pojistkami. Neodstraněné přepravní pojistky mohou při provozu pračky poškodit např. buben.

Před prvním použitím bezpodmínečně kompletně odstraňte všechny 4 přepravní pojistky. Pojistky uschovejte.

- Abyste při pozdější přepravě zabránili poškození, opět pro zajištění při přepravě bezpodmínečně namontujte přepravní pojistky.

Upozornění: Šrouby a objímky uschovejte.

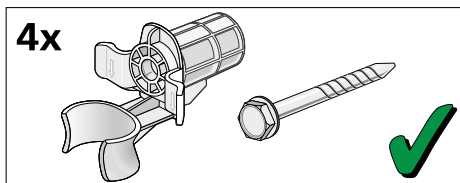

1. Hadice vyjměte z držáků.

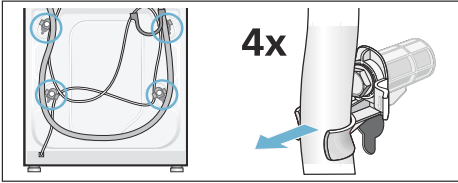

2. Vyšroubujte a odstraňte všechny 4 šrouby přepravních pojistek. Odstraňte objímky. Přitom vyjměte síťový kabel z držáků.

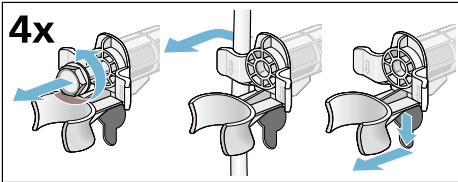

3. Nasadte krytky. Zajistěte je zatlačením na aretační háčky.

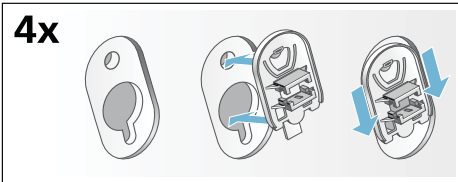

Délky hadic a přívodních kabelů

- Připojení vlevo

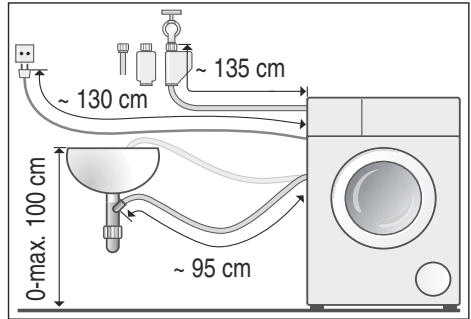

- Připojení vpravo

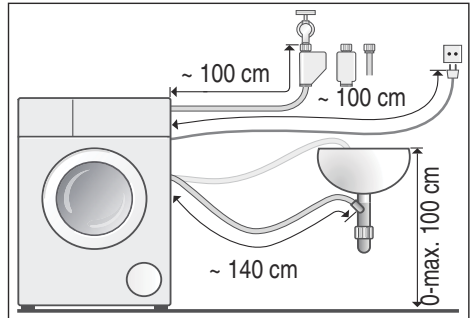

Tip: Ve specializované prodejně nebo u servisní služby lze obdržet:

- prodloužení pro hadici Aquastop, resp. přívodní hadici studené vody (cca 2,50 m); obj. č. WM Z2380, WZ 10130, CZ 11350, Z 7070X0,
- delší přívodní hadici (cca 2,20 m) pro model Standard; číslo dílu pro servisní službu: 00353925.

Přívod vody

Varování

Nebezpečí ohrožení života!

Při kontaktu se součástmi pod napětím hrozí nebezpečí úrazu elektrickým proudem.

Bezpečnostní ventil Aquastop neponořujte do vody (součástí je elektrický ventil).

Upozornění

- Pračku používejte pouze se studenou pitnou vodou.
- Nepřipojujte pračku k baterii beztlakého bojleru.
- Použijte pouze dodanou přívodní hadici nebo hadici zakoupenou ve specializované autorizované prodejně, nikoli použitou hadici.
- Přívodní hadice se nesmí zalamovat nebo přiskřípnout.
- Přívodní hadice se nesmí upravovat (zkracovat, přerézávat) (nebyla by pak již zaručena pevnost).
- Šroubení utahujte pouze ručně. Pokud šroubení utáhnete nářadím (kleštěmi) příliš pevně, může dojít k poškození závitů.
- Při připojení k přívodu vody 21 mm = 1/2" nejprve namontujte adaptér* s těsnícím kroužkem 21 mm = 1/2" na 26,4 mm = 3/4".
* V závislosti na modelu

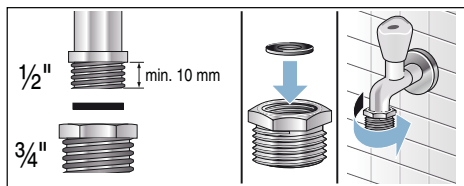

Optimální tlak vody ve vodovodní síti

Minimálně 100 kPa (1 bar)

Maximálně 1 000 kPa (10 bar)

Při otevřeném přívodu vody vyteče nejméně 8 l/min.

Při vyšším tlaku vody namontujte redukční ventil.

Připojení

Přívodní hadici připojte k přívodu vody (26,4 mm = 3/4") a ke spotřebiči (u modelů s funkcí Aquastop není nutné, nainstalovaná napevno):

- Model: **Standard**

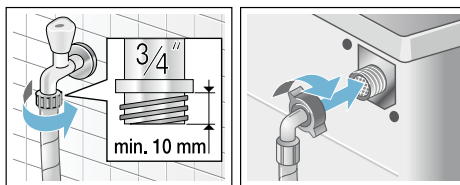

- Model: **Aqua-Secure**

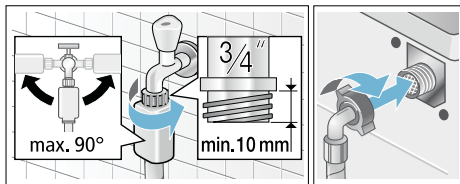

- Model: **Aquastop**

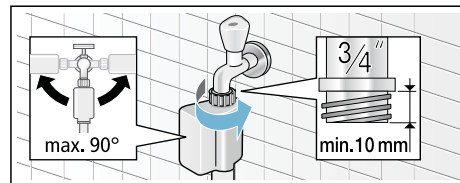

Upozornění: Opatrně otevřete přívod vody a zkontrolujte těsnost přípojek. Na šroubový spoj působí tlak vodovodního potrubí.

Odtok vody

⚠ Varování

Nebezpečí opaření!

Při praní s vysokými teplotami může dojít při kontaktu s horkým pracím roztokem, např. při odčerpání horkého pracího roztoku do umyvadla, k opaření. Nesahejte do horkého pracího roztoku.

Pozor!

Škody způsobené vodou

Když odtoková hadice vlivem vysokého tlaku při odčerpávání vyklouzne z umyvadla nebo z místa připojení, může vytékající voda způsobit škody. Zajistěte odtokovou hadici proti vyklouznutí.

Pozor!

Poškození spotřebiče/textilí

Když se konec odtokové hadice ponoří do odčerpané vody, může se voda nasát zpět do spotřebiče a poškodit spotřebič nebo textilie.

Dbejte na to, aby:

- odtok v umyvadle nebyl uzavřený zátkou,
- konec odtokové hadice nebyl ponořený do odčerpané vody,
- voda dostatečně rychle odtékala.

Upozornění: Odtokovou hadici nezalamujte ani nevytahujte do délky.

Připojení

■ Odtok do umyvadla

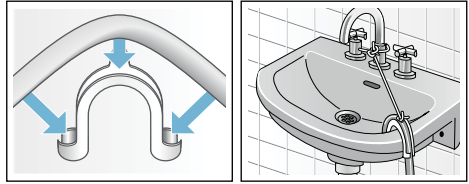

■ Odtok do sifonu

Místo připojení se musí zajistit hadicovou sponou, \varnothing 24–40 mm (specializovaná prodejna).

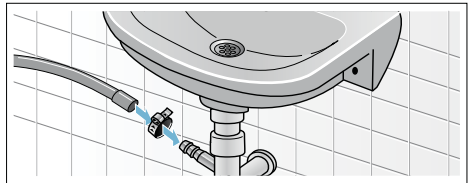

■ Odtok do plastové trubky s pryžovým hrdlem nebo do odtokového kanálku

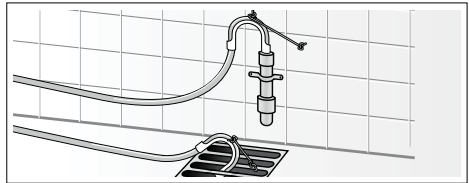

Vyrovnání

Vyrovnejte spotřebič pomocí vodováhy.

Nesprávné vyrovnání může mít za následek velkou hlučnost, vibrace a „pochodování“ pračky!

1. Pojistné matice povolte klíčem OK 17 ve směru hodinových ručiček.
2. Vyrovnání pračky zkontrolujte pomocí vodováhy, příp. upravte. Výšku lze nastavit otáčením nožiček spotřebiče. Všechny čtyři nožičky musí pevně stát na podlaze.
3. Utáhněte pojistné matice všech čtyř nožiček spotřebiče klíčem OK 17 pevně ke krytu. Nožičku přitom pevně držte a neměňte její výšku.

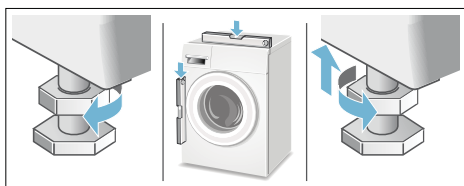

Připojení k elektrické síti

Varování

Nebezpečí ohrožení života!

Při kontaktu se součástmi pod napětím hrozí nebezpečí úrazu elektrickým proudem.

- Nikdy se nedotýkejte síťové zástrčky mokřkýma rukama.
- Síťovou zástrčku vytahujte ze zásuvky pouze za kryt zástrčky, nikdy za kabel, protože by mohlo dojít k poškození.
- Síťovou zástrčku nikdy nevytahujte za provozu.

Dodržujte následující pokyny a zajistěte následující:

Upozornění

- Síťové napětí a údaj o napětí na pračce (štítek spotřebiče) musí souhlasit. Jmenovitý příkon a potřebná pojistka jsou uvedené na štítku spotřebiče.
- Pračka může být připojena pouze na střídavý proud přes zásuvku s ochranným kontaktem nainstalovanou podle předpisů.
- Síťová zástrčka a síťová zásuvka si musí odpovídat.
- Průřez kabelu musí být dostatečný.
- Uzemnění je provedené podle předpisů.
- Výměnu síťového kabelu (je-li nutná) smí provést pouze kvalifikovaný elektrikář. Náhradní síťový kabel lze obdržet u servisní služby.
- Nepoužívejte vícenásobné zásuvkové lišty / spojky a prodlužovací kabely.
- Při použití proudového chrániče se smí použít pouze typ označený symbolem . Pouze tento symbol zaručuje splnění předpisů platných v současné době.
- Síťová zástrčka musí být neustále přístupná.
- Síťový kabel nesmí být zalomený, přiskřípnutý, nesmí se pozměňovat nebo proříznout.
- Síťový kabel se nesmí dostat do kontaktu se zdroji tepla.



Před 1. praním

Pračka byla před opuštěním závodu důkladně přezkoušena. Abyste odstranili zbytky vody z kontrolního praní, nechte poprvé proběhnout prací cyklus **bez** prádla.





Upozornění

- Pračka **musí být odborně nainstalovaná a připojená**. Od → *Strana 46*
- Poškozený spotřebič nikdy neuvádějte do provozu. Kontaktujte servisní službu.

Přípravné práce:

1. Zkontrolujte pračku.
2. Naplňte dávkovací zásobníky  a  → *Strana 30*
3. Odstraňte ochranou fólii z ovládacího panelu.
4. Zapojte síťovou zástrčku.
5. Otevřete přívod vody.

Nechte proběhnout program bez prádla:

1. Zapněte spotřebič.
2. Zavřete dvířka. (Nevkládejte prádlo!)
3. Nastavte program **čištění bubnu 90 °C**.
4. Otevřete násypku na prací prostředky.
5. Nalijte cca 1 litr vody do komory  .
6. Do komory   naplňte univerzální prací prostředek.

Upozornění: Abyste zabránili tvorbě pěny, použijte pouze polovinu množství pracího prostředku doporučeného výrobcem pracího prostředku. Nepoužívejte prací prostředek na vlnu nebo na jemné prádlo.

7. Zavřete násypku na prací prostředky.
8. Stiskněte tlačítko .
9. Po skončení programu spotřebič vypněte.

Pračka je nyní připravená k provozu.

Přeprava

Např. při stěhování

Pozor!

Nebezpečí poškození spotřebiče vytékajícím pracím prostředkem / aviváží z dávkovacích zásobníků.

Vytékající prací prostředek / aviváž může negativně ovlivnit funkci spotřebiče, např. poškodit elektroniku. Před přepravou spotřebiče vyprázdněte dávkovací zásobníky.

Přípravné práce:

1. Zavřete přívod vody.
2. Odtlakujte přívodní hadici:
→ *Strana 39*; čištění a údržba – ucpané sítko v přívodu vody.
3. Odpojte pračku z elektrické sítě.
4. Vypusťte zbývající prací roztok:
→ *Strana 38*; čištění a údržba – ucpané čerpadlo, nouzové vypuštění.
5. Odpojte hadice.
6. Vyprázdněte dávkovací zásobníky.
→ *Strana 36*

Namontování přepravních pojistek:

1. Sundejte a uschovejte krytky. Použijte případně šroubovák.

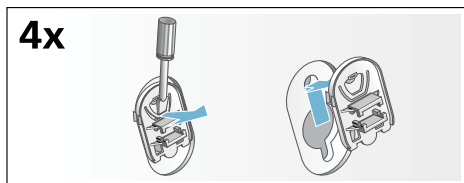

2. Nasadte všechna 4 pouzdra. Síťový kabel zajistěte v držácích. Nasadte a utáhněte šrouby.

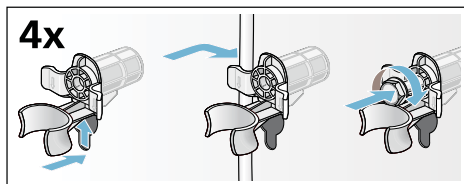

Před opětovným uvedením do provozu:

Upozornění

- **Bezpodmínečně** odstraňte přepravní pojistky!
- Abyste zabránili tomu, že při příštím praní oteče nevyužitý prací prostředek do odtoku: Nalijte cca 1 l vody do komory  a zvolte a spusťte program **odčerpání**.

Záruka Aqua-Stop

pouze pro spotřebiče s Aqua-Stop

Navíc k nárokům na záruku vůči prodávajícímu vyplývajícím z kupní smlouvy a navíc k naší záruce na spotřebič poskytneme náhradu za následujících podmínek:

- 1.** Pokud chybou našeho systému Aqua-Stop dojde ke škodám způsobeným vodou, nahradíme škody soukromým uživatelům.
- 2.** Tato záruka platí po dobu životnosti spotřebiče.
- 3.** Předpokladem nároku na záruku je odborné nainstalování a připojení spotřebiče s Aqua-Stop podle našeho návodu; zahrnuje také odborně provedené prodloužení Aqua-Stop (originální příslušenství).
Naše záruka se nevztahuje na vadné přívody nebo armatury až k přípojce Aqua-Stop u přívodu vody.
- 4.** Spotřebiče se systémem Aqua-Stop není v zásadě nutné mít během provozu pod dohledem, resp. je poté zajišťovat uzavřením přívodu vody.
Pouze v případě delší nepřítomnosti v bytě, např. před několikátýdenní dovolenou, přívod vody uzavřete.



Objednávka opravy a poradenství při poruchách

CZ 251 095 546

INFORMAČNÍ LIST

BSH domácí spotřebiče s.r.o., Radlická 350, 158 00 Praha 5

Obchodní značka BSH



Značka	BOSCH
Model	WAY32891EU
Kapacita v kg	9
Třída energetické účinnosti	A+++
Ekoznačka EU	—
Vážená roční spotřeba energie v kWh ¹⁾	152
Spotřeba energie standardního programu: bavlna 60°C plná náplň	0,92
bavlna 60°C poloviční náplň	0,6
bavlna 40°C poloviční náplň	0,42
Vážená spotřeba energie ve vypnutém stavu	0,12 W
Vážená spotřeba energie v režimu ponechání v zapnutém stavu	0,43 W
Vážená roční spotřeba vody v l ²⁾	11220
Třída účinnosti odštěďování A (nejlepší) ... G (horší)	A
Max. počet otáček odštěďování za min. bavlna 60°C	1600
Zbytková vlhkost v %	44
Standardní programy, ke kterým se vztahují informace na štítku a informačním listě ⁴⁾	bavlna 60°C bavlna 40°C
Trvání standardního programu: bavlna 60°C plná náplň	275
bavlna 60°C poloviční náplň	270
bavlna 40°C poloviční náplň	270
Trvání režimu ponechání v zapnutém stavu	15 min
Hlučnost v dB (A) re 1 pW ³⁾ : praní	48
odštěďování	74
Spotřebič určen k vestavbě	ne

- 1) Spotřeba energie v kWh za rok na základě 220 standardních pracích cyklů s programy bavlna 60°C a 40°C s celou a poloviční náplní a spotřeba v režimech s nízkou spotřebou energie. Skutečná spotřeba energie bude záviset na tom, jak je spotřebič používán.
- 2) Spotřeba vody v l za rok na základě 220 standardních pracích cyklů s programy bavlna 60°C a 40°C s celou a poloviční náplní a spotřeba v režimech s nízkou spotřebou energie. Skutečná spotřeba vody bude záviset na tom, jak je spotřebič používán.
- 3) Úroveň emisí hluku šířeného vzduchem vyjádřená v dB (A) re 1 pW zaokrouhlená na nejbližší celé číslo během fází praní a odštěďování u standardního programu bavlna 60°C s plnou náplní
- 4) Tyto programy jsou vhodné pro praní běžně znečištěného bavlněného prádla a jedná se o nejučinnější programy z hlediska kombinované spotřeby energie a vody.

Případné technické změny, tiskové chyby a odlišnosti ve vyobrazení jsou vyhrazeny bez upozornění. Aktuální návod najdete na webových stránkách www.bosch-home.com/cz.

Záruční list

firmy BSH domácí spotřebiče, s.r.o.

Dovozce: BSH domácí spotřebiče s.r.o.

Radlická 350

158 00 Praha 5

10 let

záruka na motor



BOSCH

Stvořeno pro život

Výrobek:	Údaje o prodeji: Obchodní jméno (jméno a příjmení*):
Výrobce:  BOSCH Stvořeno pro život	Adresa firmy (bydliště*):
Typ (E-Nr.):	
Výrobní číslo (FD):	IČ: DIČ: Adresa firmy:
Datum prodeje:	Tel.:

*pouze u fyzických osob

Na motor výše uvedeného výrobku je výrobcem poskytována **záruční lhůta** v délce trvání **10 let**.

Upozornění: **Při reklamaci motoru** s prodlouženou zárukou je potřeba předložit nejen doklad o koupi spotřebiče, **ale také tento záruční list**, který uživatele opravňuje **k prodloužené záruce na motor v délce 10 let od data zakoupení**.

Zápisy o provedených opravách:

Dat. objed. opravy	Datum dokončení	Číslo oprav. listu	Stručný popis závady

NOVINKA: 10 let záruka na motor

A to neříkáme jen tak. To Vám opravdu garantujeme. V případě vybraných automatických praček dokonce po dobu příštích 10 let.

Záruční podmínky na motor automatické pračky WAY32891EU

Kromě obecné záruky na spotřebiče poskytujeme nyní dle níže uvedených podmínek také speciální záruku na motor automatické pračky WAY32891EU, zakoupené od 01.10.2014. Zákonná odpovědnost prodejce vyplývající z běžné kupní smlouvy s koncovým zákazníkem tím zůstává nedotčena:

1. Odstraníme všechny závady motoru EcoSilence Drive, které byly prokazatelně způsobené vadou materiálu a/nebo výrobní vadou.
2. Záruční doba činí 10 let a je zahájena dnem zakoupení spotřebiče prvním koncovým zákazníkem. Záruka musí být v záruční době uplatněna u některého z našich servisních partnerů (případně u prodejce). Předpokladem pro uplatnění záruky je předložení originálního dokladu o zakoupení spotřebiče či záručního listu.
3. Záruku nelze uplatnit, je-li závada motoru EcoSilence Drive způsobena nevhodným užíváním spotřebiče, neobvyklým používáním pro domácnost, nedodržením návodu k obsluze či montážních pokynů.
4. V případě uznání garančního nároku bude motor EcoSilence Drive dle uvážení servisního technika na místě opraven, nebo nahrazen motorem novým. V rámci speciální prodloužené záruky pak zaniká nárok na výměnu celého spotřebiče. Vyměněné náhradní díly se stávají majetkem společnosti BSH domácí spotřebiče s.r.o.
5. Garanční oprava motoru EcoSilence Drive pak v rámci této speciální záruky (po uplynutí zákonné záruky) nezpůsobuje zahájení nové záruční doby, ani její prodloužení.
6. Další nároky, zvláště pak na náhradu škod vzniklých mimo spotřebič, jsou vyloučeny, nevyplyvá-li taková odpovědnost přímo ze zákona.

Tyto záruční podmínky platí pro motor EcoSilence Drive, který je součástí výše uvedené pračky, zakoupené v České republice.

BSH domácí spotřebiče s.r.o.
Radlická 350
158 00 Praha 5
Česká republika

Záruční podmínky

společnosti BSH domácí spotřebiče s.r.o.

1. Záruka

Na tento výrobek je v souladu s § 2113 a násl. zákona č. 89/2012 Sb., občanský zákoník, v platném znění, poskytována **záruka za jakost 24 měsíců** (dále jen „záruka“), která běží zpravidla od odevzdání výrobku zákazníkovi. Pokud byla sjednána delší záruka, řídí se tato speciálními pravidly.

Záruka 24 měsíců je poskytována pouze zákazníkovi spotřebiteli a jen na výrobek **k běžnému užívání v domácnosti**. Zákazníkovi podnikateli nebo jiné právnické osobě je poskytnuta 24 měsíční záruka za předpokladu, že se koupě netýká jeho podnikatelské činnosti (např. prádelna, ubytovací služby, restaurační zařízení apod.), způsob užívání je obdobný užívání v domácnosti a výrobek není prokazatelně přetěžován (kumulativně); v ostatních případech je poskytována záruka v délce 6 měsíců. Společnost BSH domácí spotřebiče s.r.o. si vyhrazuje právo omezit plnění záruky nad rámec 6 měsíců v případě, že bude zjevné, že spotřebič není provozován v souladu s výše uvedenými podmínkami.

2. Pořizovací doklad a záruční list

Základním průkazem práv zákazníka je **pořizovací doklad** (paragon, faktura, leasingová smlouva apod.). Pokud byl při prodeji vydán **záruční list**, je tento součástí výrobku s výrobním číslem uvedeným na přední straně tohoto záručního listu. Nedílnou součástí záručního listu je pořizovací doklad. Zákazník si ve vlastním zájmu pořizovací doklad i záruční list pečlivě uschová.

Bezplatný záruční servis je možno poskytnout jen v případě předložení pořizovacího dokladu nebo v případě prodloužené záruky i vyplněného záručního listu a vystaveného certifikátu, pokud byl vydán. Záruční list vyplňuje prodejce a je v zájmu zákazníka zkontrolovat správnost a úplnost uvedených údajů. Záruční list je platný pouze v originálu, na kopie nebude brán zřetel.

3. Uplatnění záruky

Zákazník má v rámci poskytnuté záruky právo na bezplatné, včasné a řádné odstranění reklamované vady výrobku, a to opravou, popřípadě – není-li to vzhledem k povaze (tzn. příčině i projevu) vady neúměrné – právo na výměnu výrobku nebo jeho vadné součásti. Za zákonem stanovených podmínek může být poskytnuta sleva na výrobku anebo může být výrobek vrácen.

Záruční oprava se vztahuje výhradně na vady, které vzniknou průkazně v době platné záruky. Takto vzniklé vady je oprávněn odstranit pouze **autorizovaný servis**. Uplatnit záruku může zákazník u autorizovaného servisu nebo v prodejně, kde byl výrobek zakoupen, a to bez zbytečného odkladu, nejpozději však do konce záruční doby. Zvolí-li zákazník jiný, než nejbližší autorizovaný servis, bude na něm, aby nesl v souvislosti s tím zvýšené náklady.

Autorizovaný servis posoudí oprávněnost reklamace a podle povahy vady výrobku rozhodne o způsobu řešení reklamace.

Seznam autorizovaných servisů je k dispozici na www.bosch-home.com/cz.

Doba, po kterou zákazník nemůže výrobek z důvodu vady používat, se do záruční doby nepočítá. O tuto dobu se záruční doba prodlužuje. Při výměně se **běh záruční doby** neobnovuje. Při opravě nedochází k běhu nové záruční doby týkající se opravené součásti či součástky.

Po provedení záruční opravy je autorizovaný servis povinen vydat zákazníkovi čitelnou kopii opravního listu. **Opravní list** slouží k prokazování práv zákazníka, proto je ve vlastním zájmu zákazníka před podpisem opravního listu zkontrolovat jeho obsah a kopii opravního listu pečlivě uschovat.

Zákazník je povinen poskytnout autorizovanému servisu **součinnost** k ověření existence reklamované vady a k jejímu odstranění (včetně odpovídajícího potřebného vyzkoušení nebo demontáže výrobku).

Při uplatnění reklamace předá zákazník **výrobek čistý** v souladu s hygienickými předpisy nebo obecnými hygienickými zásadami včetně všech jeho součástí a příslušenství, umožňujících takové ověření a odstranění vady. V případě, že výrobek nedodá kompletní a je-li kompletnost výrobku nezbytná k zjištění existence reklamované vady a/nebo k jejímu odstranění, běh lhůty k vyřízení reklamace začíná až dodáním chybějících součástí.

4. Neoprávněnost reklamace

Reklamacie není oprávněná v případech, vznikla-li závada nebo poškození:

- a) prokazatelně nesprávným užíváním výrobku (např. v rozporu s návodem, s pokyny uvedenými na obalu výrobku či v záručním listě, užíváním v rozporu s obecně známými pravidly užívání předmětného výrobku, provozem při nesprávném napájecím napětí, připojování na nedovolené zdroje proudu, užíváním zboží v nevhodných podmínkách – vlhko, prašnost, extrémní tvrdost vody apod.) anebo jiným nesprávným jednáním uživatele (např. neodbornou instalací či zapojením);
- b) prokazatelně nedovolenými zásahy do přístroje (konstrukční nebo jiná úprava, neodborná montáž), živelnou katastrofou nebo mechanickým poškozením výrobku;
- c) nese-li předložený záruční list zjevné známky provedených změn údajů nebo je-li na výrobku odlišné výrobní číslo od toho, jež je uvedeno v záručním listě;
- d) u estetických komponentů, nezajišťujících funkčnost výrobku z důvodu:
 - transportního poškození nebo přemístování (poškrábání, promáčknutí, praskliny, rozbitá skla a police apod.)
 - nefunkčních estetických komponentů jako jsou madla, skla, ovládací spínače apod., které jsou důsledkem běžného opotřebení
 - změny barvy plastových komponentů (jedná se o běžný fyzikální chemický jev po čase používání)
 - vady spotřebních materiálů, u kterých je doba životnosti daná charakterem součástky (žárovky, vodní filtry, vzduchové, prachové filtry, uhlíkové filtry všeho druhu, akumulátory, baterie, apod.)
 - vady příslušenství a volitelné výbavy, způsobené nevhodnou manipulací nebo nepřiměřeným zacházením

Ze záručních oprav jsou vyloučeny případy běžné údržby nebo čištění, instalace, programování, kontroly parametrů výrobku.

5. Náhradní díly

Záruka na samostatně prodané náhradní díly výrobku je poskytována v délce 6 měsíců, a to za předpokladu jeho odborné instalace.

6. Pozáruční servis

V případě placené pozáruční opravy provedené autorizovaným servisem se poskytuje záruka v délce 24 měsíců.

7. Rozšířená záruka nad rámec zákona

U spotřebičů (pračky, myčky) sériové vybavených systémem **Aqua-Stop** (patent BSH) je výrobcem poskytnuta záruka na škody způsobené chybou tohoto systému. Na tyto škody je zákazníkovi spotřebiteli poskytnuta náhrada, a to po celou dobu životnosti spotřebiče. Vyloučena je náhrada škody v případě, kdy nebyl spotřebič zapojen do elektrického obvodu pod proudem.

8. Upozornění pro prodejce

Prodejce je povinen vyplnit správně a úplně záruční list v den prodeje výrobku. Při případné předprodejší reklamaci je třeba předložit řádně vyplněný reklamační protokol a pořizovací doklad (fakturu).

9. Ochrana osobních údajů

Osobní údaje zákazníka kupujícího budou použity výhradně k účelům pro zpracování objednávek a k případnému vyřízení záruky v souladu se zák. č. 101/2000 Sb., o ochraně osobních údajů.

10. Prohlášení o hygienické nezávadnosti výrobků

Všechny výrobky distribuované společností BSH domácí spotřebiče s.r.o. a přicházející do styku s potravinami splňují požadavky o hygienické nezávadnosti dle zákona č.258/2000 Sb., vyhlášky 38/2001 Sb. Toto prohlášení se vztahuje na všechny výrobky přicházející do styku s potravinami uvedené v aktuálním ceníku společnosti BSH domácí spotřebiče s.r.o.

Ujištění dovozce o vydání prohlášení o shodě

Vážený zákazníku,
dle § 13, odst.5 zákona č.22/1997 Sb. Vás ujišťujeme, že na všechny výrobky distribuované společností BSH domácí spotřebiče s.r.o. našim obchodním partnerům bylo vydáno prohlášení o shodě ve smyslu zákona č. 22/1997 Sb a nařízení vlády č. 17/2003 Sb., 616/2006 Sb. a 22/2003 Sb. a příslušných nařízení vlády. Toto ujištění dovozce o vydání prohlášení o shodě se vztahuje na všechny výrobky včetně plynových spotřebičů, které jsou obsaženy v aktuálním ceníku firmy BSH domácí spotřebiče s.r.o.

B/S/H/

Kontakt na servis domácích spotřebičů BOSCH

BSH domácí spotřebiče s.r.o.
Radlická 350
158 00 Praha 5

Příjem oprav
Tel.: +420 251 095 546
Email: **opravy@bshg.com**

Objednávky příslušenství a náhradních dílů
Tel.: +420 251 095 556
Email: **dily@bshg.com**

Zákaznické poradenství
Tel.: +420 251 095 555
Email: **bosch.spotrebice@bshg.com**

Aktuální informace o servisu naleznete na internetových stránkách **www.bosch-home.com/cz**.
Zde máte možnost sjednat opravu pomocí online formuláře.



Práčka
WAY32891EU



BOSCH

sk Návod na používanie a inštaláciu

Vaša nová práčka

Rozhodli ste sa pre práčku značky Bosch.

Venujte prosím niekoľko minút vášho času na prečítanie a zoznámenie sa s prednosťami vašej práčky.

Na zabezpečenie vysokej kvality značky Bosch bola u každej práčky, ktorá opúšťa náš závod starostlivo preskúšaná jej funkčnosť a bezchybný stav.

Ďalšie informácie k našim výrobkom, príslušenstvu, náhradným dielcom a servisu nájdete na našej internetovej stránke www.bosch-home.com/sk alebo sa obráťte na naše strediská zákazníckeho servisu.

Ak návod na použitie a inštaláciu opisuje rôzne modely, bude na príslušných miestach upozornené na rozdiely.



Práčku uveďte do prevádzky až po prečítaní tohto návodu na používanie a inštaláciu!

Pravidlá zobrazenia

Varovanie!

Táto kombinácia symbolu a signálneho slova upozorňuje na možnú nebezpečnú situáciu. Následkom nerespektovania varovania môže byť smrť alebo poranenia.

Pozor!

Toto signálne slovo upozorňuje na možnú nebezpečnú situáciu. Následkom nerespektovania môžu byť materiálne škody a/alebo škody na životnom prostredí.

Upozornenie / tip

Upozornenia týkajúce sa optimálneho používania spotrebiča / užitočné informácie.

1. 2. 3. / a) b) c)

Jednotlivé kroky postupu sa zobrazia označené číslami alebo písmenami.

■ / -

Výpočet (vymenovanie) sa zobrazí označený okienkami alebo odrážkami.

Prípadné technické zmeny, tlačové chyby a odlišnosti vo vyobrazení sú vyhradené bez upozornenia. Obrázky sú ilustračné, odchyľky sú možné!

Obsah

 Stanovené použitie	5	 Prídavné nastavenia programu/ možnosti (* podľa modelu)	24		
 Bezpečnostné upozornenia	6	SpeedPerfect	24		
Elektrická bezpečnosť	6	EcoPerfect	24		
Nebezpečenstvá poranenia	6	Predpranie *	24		
Bezpečnosť pre deti	7	Plákanie plus *	25		
 Ochrana životného prostredia	8	Voda plus *	25		
Obal/Starý spotrebič	8	Ľahké žehlenie *	25		
Pokyny na úsporu	8	Namáčanie *	25		
 Najdôležitejšie v skratke	9	Stop plákanie *	25		
 Oboznámenie sa so spotrebičom	10	Nočný program *	25	 Obsluha spotrebiča	26
Práčka	10	Príprava práčky	26		
Ovládací panel	11	Zapnutie spotrebiča/ výber programu	26		
Indikačné pole	12	Zmena prednastavení programu	26		
 Bielizeň	14	Voľba dodatočných nastavení programu	27		
Príprava bielizne	14	Vloženie bielizne do bubna	27		
Triedenie bielizne	14	Dávkovanie a plnenie pracieho a ošetrovacieho prostriedku	28		
 Prací prostriedok	15	Spustenie programu	28		
Voľba správneho pracieho prostriedku	15	Detská poistka	29		
Úspora energie a pracieho prostriedku	15	Doplnenie bielizne	29		
 Prehľad programov	16	Zmena programu	29		
Programy na voliči programov	16	Prerušenie programu	29		
Škrobenie	22	Koniec programu Stop plákanie	30		
Farbenie/odfarbovanie	22	Ukončenie programu	30		
 Prednastavenia programu	22	Vyberanie bielizne/ Vypnutie spotrebiča	30		
Teplota	22	 Inteligentný dávkovací systém	31		
Počet otáčok pri odstredovaní	23	Inteligentný dávkovací systém v zásuvke na pracie prostriedky	31		
Zostávajúci čas	23	Uvedenie do prevádzky/naplnenie dávkovacej nádržky	31		
Nastavenia i-DOS	23	Pri každodennom používaní	32		
		Základné dávkované množstvo	33		
		Obsah nádržky pre i-DOS 	33		
		Manuálne dávkovanie	34		

	Nastavenia spotrebiča	35
	Senzorika	36
	Množstevná automatika	36
	Kontrolný systém nevyváženosti . . .	36
	Senzor hladiny vody	36
	Snímač množstva náplne/indikácia množstva náplne	36
	Odporúčané dávkovanie	36
	Čistenie a údržba	36
	Plášť spotrebiča/Ovládací panel . . .	37
	Prací bubon	37
	Odstránenie vodného kameňa	37
	i-DOS zásuvka na pracie prostriedky a jej kryt	37
	Upchaté čerpadlo pracieho roztoku. núdzové vyprázdnenie	39
	Upchatá odtoková hadica na sifóne	39
	Upchaté sitko v prívode vody	40
	Poruchy, čo je nutné robiť? . . .	40
	Núdzové odblokovanie	40
	Upozornenia v indikačnom poli	41
	Poruchy, čo je nutné robiť?	43
	Zákaznícky servis	45
	Hodnoty spotreby	46
	Spotreba energie a vody, trvanie programu a zvyšková vlhkosť hlavných pracích programov	46
	Najefektívnejšie programy pre bavlnené textílie	47
	Technické údaje	47
	Inštalácia a pripojenie	47
	Obsah dodávky	47
	Bezpečnostné upozornenia	48
	Inštaláčna plocha	49
	Inštalácia na podstavec alebo drevený trámový strop	49
	Inštalácia na podestu so zásuvkou .	49
	Zabudovanie/vstavanie spotrebiča do kuchynskej linky	49
	Odstránenie prepravných poistiek . .	49
	Dĺžky hadíc a prívodných káblov . . .	50
	Prívod vody	51
	Odtok vody	52
	Vyváženie	53
	Elektrické pripojenie	53
	Pred 1. práním	54
	Preprava	55

Stanovené použitie

- Výlučne na používanie v domácnosti a domácom prostredí.
- Práčka je určená na pranie textílií vhodných na pranie v práčke a vlny určenej na ručné pranie v pracom roztoku.
- Na prevádzku so studenou pitnou vodou a bežnými pracími a ošetrovacími prostriedkami, ktoré sú vhodné na použitie v práčkach.
- Pri dávkovaní všetkých pracích/ pomocných a čistiacich prostriedkov bezpodmienečne dodržte pokyny výrobcov.
- Práčku môžu obsluhovať deti od 8 rokov, osoby so zníženými fyzickými, zmyslovými alebo duševnými schopnosťami a osoby s nedostatkom skúsenosti či vedomostí len vtedy, keď sú **pod dozorom** alebo **boli poučené zodpovednou osobou**. Čistenie a údržbu nesmú vykonávať deti bez dozoru.
- Deti do 3 rokov držte v bezpečnej vzdialenosti od práčky.
- Domáce zvieratá držte v dostatočnej vzdialenosti od práčky.

Pred uvedením spotrebiča do prevádzky: Prečítajte si návod na používanie a inštaláciu a všetky ostatné informácie, ktoré boli priložené k práčke a postupujte podľa nich.

Podklady si odložte na neskoršie použitie.

Bezpečnostné upozornenia

Elektrická bezpečnosť

Varovanie **Ohrozenie života!**

Pri kontakte so súčastami pod napätím hrozí nebezpečenstvo úrazu elektrickým prúdom.

- Sieťovú zástrčku nechytajte mokrými rukami.
- Sieťové vedenie vyťahujte vždy za zástrčku, nikdy nie za kábel, mohlo by sa poškodiť.

Nebezpečenstvá poranenia

Varovanie **Nebezpečenstvo poranenia!**

- Pri dvíhaní práčky za prečnievajúce konštrukčné súčasti (napr. dvierka) sa môžu súčasti zlomiť a spôsobiť poranenia. Nedvíhajte práčku za prečnievajúce konštrukčné súčasti.
- Pri vystúpení na práčku sa môže pracovná doska zlomiť, čo môže viesť k poraneniam. Nestúpajte na práčku.
- Pri opieraní sa/sadaní si na otvorené dvierka práčky sa môže práčka prevrátiť a spôsobiť poranenia. Neopierajte sa o otvorené dvierka práčky.

- Pri siahnutí do otáčajúceho sa bubna môže dôjsť k poraneniu rúk. Nesiahajte do otáčajúceho sa bubna. Počkajte, až sa bubon prestane otáčať.

-  **Varovanie**
Nebezpečenstvo obarenia!
Pri praní s vysokými teplotami môže dôjsť pri kontakte s horúcim pracím roztokom, napr. pri odčerpaní horúceho pracieho roztoku do umývadla, k obareniu. Nesiahajte do horúceho pracieho roztoku.

Bezpečnosť pre deti

Varovanie

Ohrozenie života!

Deti si pri hraní s práčkou môžu dostať do života nebezpečných situácií alebo sa poraniť.

- Nenechávajte pri práčke deti bez dozoru.
- Nedovoľte deťom, aby sa s práčkou hrali!

Varovanie

Ohrozenie života!

Zabráňte tým, aby sa deti zavreli dovnútra spotrebiča a dostali sa do nebezpečenstva ohrozenia života.

Pri spotrebičoch, ktoré doslúžili:

- vyťahnite sieťovú zástrčku.
- odrežte sieťové vedenie a odstráňte so zástrčkou.
- zničte zámok dvierok.

Varovanie

Nebezpečenstvo udusenía!

Deti sa môžu pri hraní zabalíť do obalov/fólií a častí obalu alebo si tieto natiahnuť cez hlavu a udusiť sa.

Fólie, obaly a ich časti udržiajte mimo dosahu detí.

Varovanie

Nebezpečenstvo otravy!

Pracie a ošetrovacie prostriedky môžu pri konzumácii spôsobiť otravu.

Pracie a ošetrovacie prostriedky uchovávajte mimo dosahu detí.

Varovanie

Podráždenie očí/kože!

Kontakt s pracími a ošetrovacími prostriedkami môže viesť k podráždeniu očí/kože.

Pracie a ošetrovacie prostriedky uchovávajte mimo dosahu detí.

Varovanie

Nebezpečenstvo poranenia!

Sklo vkladacích dvierok je pri praní s vysokými teplotami horúce.

Zabráňte deťom dotýkať sa horúcich dvierok.

Ochrana životného prostredia

Obal/Starý spotrebič



Obal zlikvidujte ekologicky. Tento spotrebič je označený v súlade s európskou smernicou 2012/19/EÚ o nakladaní s použitými elektrickými a elektronickými zariadeniami (waste electrical and electronic equipment - WEEE). Táto smernica stanoví jednotný európsky (EU) rámec pre spätný odber a recyklovanie použitých zariadení.

Pokyny na úsporu

- Využívajte maximálne množstvo bielizeň príslušného programu.
***  'Prehľad programov' on page 16 ***
- Normálne znečistenú bielizeň perte bez predpierania.
- Pri mierne alebo normálne znečistenej bielizni je možné ušetriť energiu a pracie prostriedky.
→ *Strana 15*
- Dávkovanie pracieho prostriedku s **inteligentným dávkovacím systémom** (i-DOS) pomáha šetriť prací prostriedkov a vodu.
- Voliteľné teploty sa vzťahujú na značky textílií pre ošetrovanie. Teploty dosahované v spotrebiči sa môžu od nich líšiť, aby sa zabezpečila optimálna súhra energetickej úspory a výsledku prania.

- **Upozornenia týkajúce sa spotreby energie a vody:** → *Strana 12*
Indikácie podávajú informácie o relatívnej výške spotreby energie, príp. vody vo zvolených programoch. Čím viac segmentov indikácie je viditeľných, tým je vyššia aktuálna spotreba.
Tak môžete porovnať spotrebu pri programoch s rôznym nastavením a v prípade potreby sa rozhodnúť pre nastavenia programov s úsporou energie, príp. vody.



-  Spotreba energie
-  Spotreba vody

- **Režim energetickej úspory:**
Osvetlenie indikačného poľa po niekoľkých minútach zhasne, tlačidlo  bliká. Na aktivovanie osvetlenia zvolte ľubovoľné tlačidlo.
Režim na úsporu energie nebude aktivovaný, keď beží program.
- **Automatické vypnutie:** Ak nebude spotrebič dlhší čas obsluhovaný, môže sa pred spustením programu a po skončení programu z dôvodu šetrenia energie automaticky vypnúť. Spotrebič zapnite opäť stlačením hlavného vypínača.
***  Nastavenia spotrebiča' on page 35 ***
- Ak sa bude bielizeň následovne sušiť v sušičke, zvolte počet otáčok odstreďovania podľa návodu výrobcu sušičky.

Najdôležitejšie v skratke



Zaštrčte sieťovú zástrčku. Otvorte vodovodný kohútik.

Otvorte dverka.

Triedenie bielizne.

Zapnite tlačidlom .

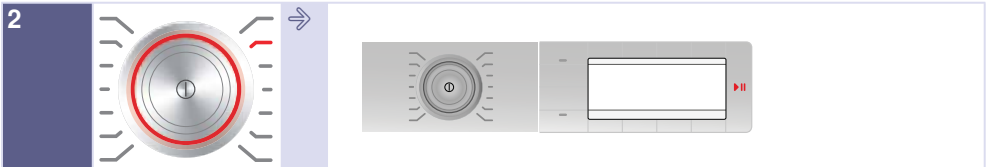

Zvoľte program, napr. **Lahko udržiavateľné textilie**.

Príp. zmeňte nastavenia zvoleného programu a zvoľte nastavenia programu/možnosti.

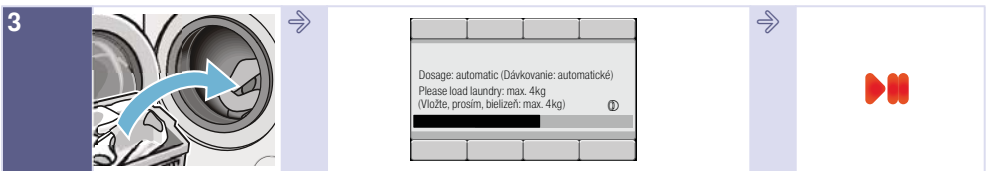

Vložte bielizeň.

Dodržiavajte max. množstvo náplne (podľa modelu) uvedené v indikačnom poli.

Spustite program.

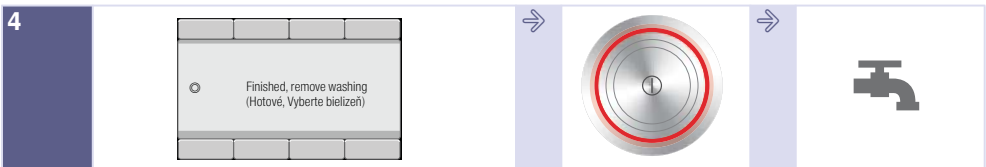

Ukončenie programu

Vypnite stlačením tlačidla .

Zatvorte vodovodný kohútik (na modeloch bez AquaStop).

Oboznámenie sa so spotrebičom

Práčka

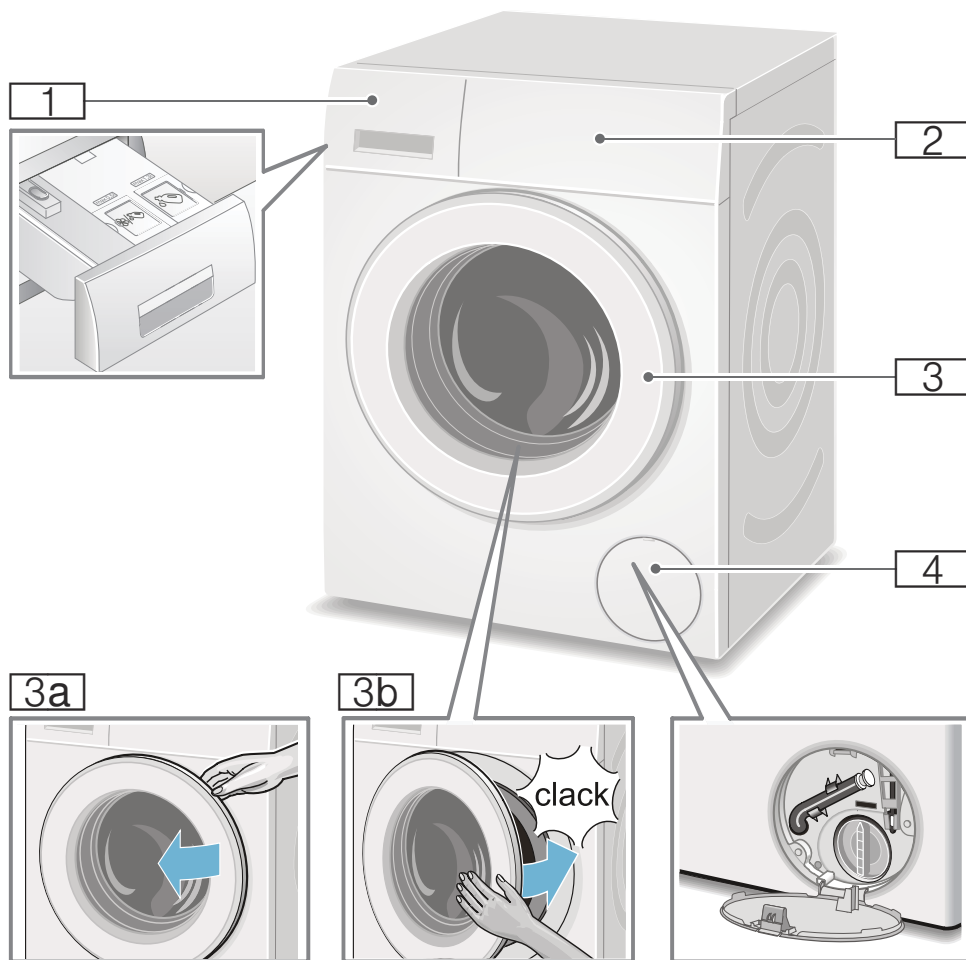

1 Zásuvka na pracie prostriedky so svetelnými indikáciami pre i-DOS nádržku v rukoväti zásuvky → *Strana 31*

4 Servisná klapka

2 Ovládací panel/indikačné pole

3 Dvierka s držadlom

3a Otvorenie dvierok

3b Zatvorenie dvierok

Ovládací panel

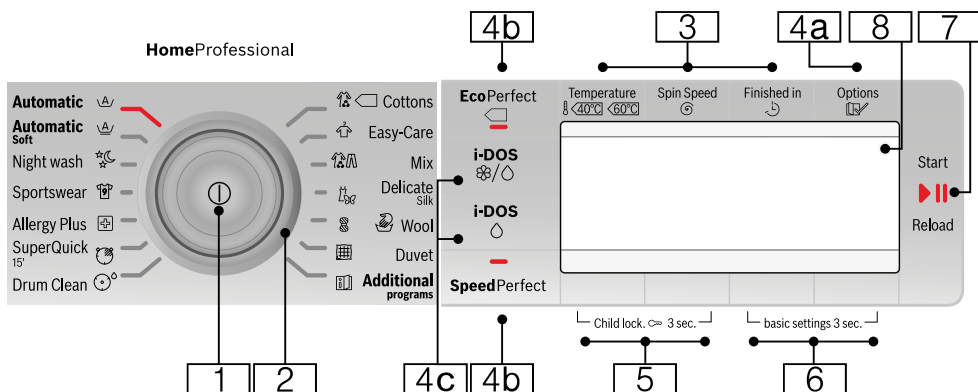

Upozornenie: Všetky tlačidlá (okrem hlavného vypínača) sú senzitivne, stačí ľahký dotyk.

- 1** **Hlavný vypínač**
na zapnutie/vypnutie práčky:
Stlačte tlačidlo ①.
- 2** **Volič programov**
na voľbu programu.
Volič programov sa dá otáčať
obidvomi smermi.
Prehľad programov
→ *Strana 16*
- 3** **Tlačidlá na zmenu
prednastavení programov:**
→ *Strana 22*
 - Teplota (Temperature ™),
 - Počet otáčok pri
odstreďovaní
(Spin Speed Ⓞ),
 - Zostávajúci čas
(Finished in ⤵)
- 4** **Tlačidlá na výber prídavných
nastavení programov:**
- 4a** Možnosti (Options ⌘)
- *Strana 13*, → *Strana 24*
- 4b** EcoPerfect (Ⓢ),
SpeedPerfect (≡Ⓢ),

- 4c** i-DOS ⌘Ⓢ, i-DOS Ⓢ
→ *Strana 23*,
Prehľad všetkých voliteľných
nastavení → *Strana 16*
- 5** Tlačidlá **Detská poistka**
(Child lock. ∞ 3 sec.) na
aktivovanie/deaktivovanie
detskej poistky → *Strana 29*
- 6** Tlačidlá **Nastavenie spotrebiča**
3 s (basic settings 3 sec.) na
zmenu nastavení spotrebiča,
napr. signálov tlačidiel,
prehľad všetkých voliteľných
nastavení spotrebiča
→ *Strana 13*,
- 7** **Tlačidlo ▷⏏ na:**
 - spustenie programu,
 - prerušenie programu, napr.
pridanie bielizne
→ *Strana 29*,
 - zrušenie programu
- 8** **Indikačné pole** pre nastavenia
a informácie

Indikačné pole

Hlavné menu podľa voľby programu

napr. **Lahko udržiavateľné textilie** (Easy-Care)

Šípky v indikačnom poli uvádzajú, v ktorom smere sa môžu zmeniť nastavenia programu tlačidlami, ktoré sa nachádzajú nad a pod nimi.

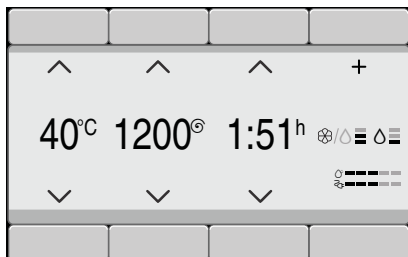

Ďalšie programy programy zvolené

a zvolte napr. program **Odstredovanie** (Spin):

Tlačidlami pod šípkami môžete zvoliť požadovaný program. Voľba bude potvrdená háčikom.

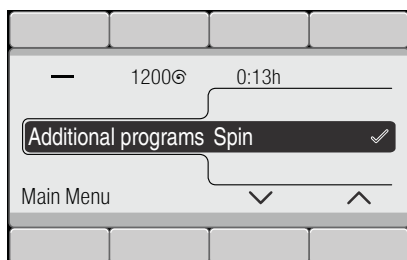

Počkajte alebo sa vráťte tlačidlom **Hlavné menu**, v indikačnom poli sa zobrazí zvolený program.





Na zmenu programu zvolte tlačidlo pod čierno podloženým programom a zmeňte program.

Výber intenzity dávkovania tlačidlom i-DOS

napr. zvolte tlačidlo **i-DOS**  a intenzitu dávkovania **stredné**:

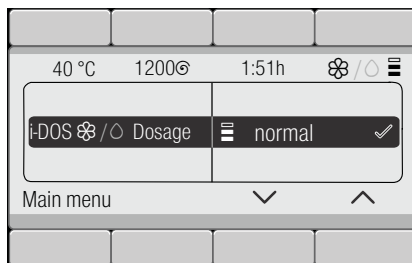
Tlačidlami pod šípkami môžete zvoliť požadovanú intenzitu dávkovania pracieho prostriedku. Voľba sa potvrdí háčikom.





Počkajte alebo sa vráťte tlačidlom **Hlavné menu** alebo **i-DOS**  naspäť do hlavného menu.

Tlačidlo Možnosti (Options) zvolené

a zvolíte napr. možnosť **Stop pláchanie** (Rinse Hold ):

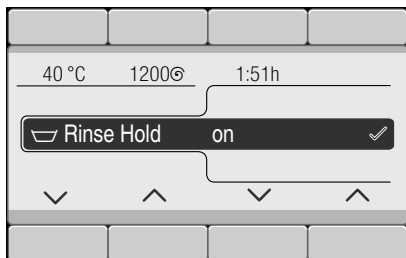
Tlačidlami pod obidvomi ľavými šípkami zvolíte možnosť. Obidvomi pravými tlačidlami vyberte hodnotu zobrazenia. Zvolené možnosti sú okamžite aktívne a zobrazia sa v indikačnom poli.



Počkajte alebo sa vráťte tlačidlom **Možnosti** (Options ) do hlavného menu.

Tlačidlá Nastavenie spotrebiča 3 s (basic settings 3 sec.) zvolené

a zmeňte nastavenie spotrebiča: napr. hlasnosť **signálu ukončenia**
→ *Strana 35*

Tlačidlami pod obidvomi ľavými šípkami vyberte nastavenie. Obidvomi pravými tlačidlami vyberte hodnotu zobrazenia. Voľba bude potvrdená háčikom.

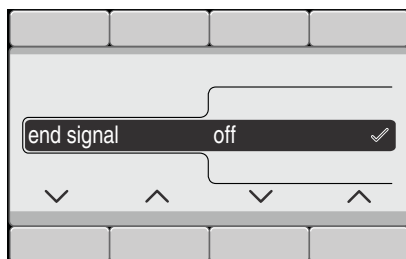

Počkajte alebo sa vráťte tlačidlami **Nastavenie spotrebiča 3 s** (basic settings 3 sec.) (znova podržte stlačené) naspäť do hlavného menu.



Bielizeň

Príprava bielizne

Pozor!

Poškodenie spotrebiča/textílií

Cudzie predmety (napr. mince, kancelárske sponky, ihly, klince) môžu poškodiť bielizeň alebo súčiastky práčky.

Preto rešpektujte nasledovné pokyny pri príprave vašej bielizne:

- Vyprázdňte vrecká.

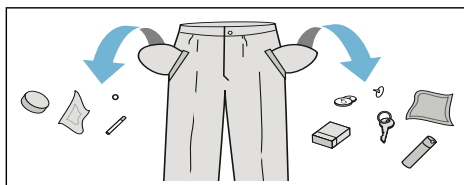

- Dávajte pozor na kovové predmety (kancelárske sponky atď.) a odstráňte ich.
- Chúlostivú bielizeň (pančuchy, podprsenky s ramienkami atď.) perte v sieťke/vrecku.
- Zipsy zatvorte, gombíky na obliečkach zapnite.
- Kečkou odstráňte piesok z vreciek a záhybov.
- Odstráňte záclonové valčeky alebo ich zaviažte do sieťky/vrecka.

Triedenie bielizne

Roztriedte bielizeň podľa pokynov na udržiavanie bielizne a údajov výrobcu uvedených na etiketách s informáciami o udržiavaní textílií podľa:

- druhu tkaniny/druhu vlákien
- farby

Upozornenie: Bielizeň môže farbiť. Bielu a farebnú bielizeň perte zvlášť. Novú farebnú bielizeň perte prvýkrát zvlášť.

- Znečistenie
Perte bielizeň rovnakého stupňa znečistenia spolu.
Niekoľko príkladov stupňov znečistenia bielizne nájdete → *Strana 15*
 - **Lahko znečistená:**
nepredpierajte, príp. zvolte nastavenie **SpeedPerfect** speedPerfect
 - **Normálne znečistená**
 - **Silno znečistená:** vložte menej bielizne, zvolte program s predpraním
 - **Škrvny:** škrvny odstráňte/vopred ošetríte, kým sú ešte čerstvé. Najprv namočte do mydlového roztoku/nešúchajte. Bielizeň potom vyperte s použitím vhodného programu. Odolné/zaschnuté škrvny sa dajú niekedy odstrániť až po viacnásobnom praní.
- Symboly na etiketách s informáciami o udržiavaní textílií
Upozornenie: Čísla v symboloch upozorňujú na maximálnu použiteľnú teplotu prania.
 - hodí sa pre normálny proces prania; napr. program Baumwolle (Bavlna)
 - potrebný šetrný proces prania; napr. program Pflegeleicht (Nekrčivá bielizeň)
 - potrebný mimoriadne šetrný proces prania; napr. program Fein/Seide (Jemná bielizeň/Hodváb)
 - hodí sa na ručné pranie; napr. program Wolle (Vlna)
 - neperte bielizeň v práčke.



Prací prostriedok

Voľba správneho pracieho prostriedku

Pre správnu voľbu pracieho prostriedku, teploty a zaobchádzanie s bielizňou je rozhodujúce označenie týkajúce sa ošetrovania. → aj www.sartex.ch

Na webovej stránke www.cleanright.eu nájdete množstvo ďalších informácií o pracích, ošetrovacích a čistiacich prostriedkoch na súkromné použitie.

- **Univerzálne pracie prostriedky s optickými zjasňovačmi**
vhodné na bielu bielizeň na vyváрку z ľanu alebo bavlny
Program: Bavlna / studená - max. 90 °C
- **Pracie prostriedky na farebnú bielizeň bez bielidla a optických zjasňovačov**
Vhodný na farebnú bielizeň z ľanu alebo bavlny
Program: Bavlna / studená - max. 60°C
- **Pracie prostriedky na farebnú/jemnú bielizeň bez optických zjasňovačov**
Vhodný na farebnú bielizeň z nekrčivých vlákien, syntetických vlákien
Program: Nekrčivá bielizeň / studená - max. 60°C
- **Pracie prostriedky na jemnú bielizeň**
Vhodné na chúlостivé jemné textílie, hodváb alebo viskózu
Program: Jemná bielizeň/Hodváb / studená - max. 40°C
- **Pracie prostriedky na vlnu**
Vhodné na vlnu
Program: Vlna / studená - max. 40 °C

Úspora energie a pracieho prostriedku



Pri mierne alebo normálne znečistenej bielizni je možná úspora energie (znížením teploty prania) a pracích prostriedkov.

Úspora	Znečistenie/Upozornenie
Znížená teplota a množstvo pracieho prostriedku podľa odporúčaného dávkovania	<p>Ľahko znečistené Nie sú viditeľné žiadne znečistenia a škvrny. Oblečenie nasalo pach tela, napr.:</p> <ul style="list-style-type: none"> ■ ľahké letné/športové oblečenie (nosené niekoľko hodín) ■ tričká, košele, blúzky (nosené max. 1 deň) ■ posteľná bielizeň a uteráky pre hostí (používané 1 deň)
	<p>Normálne znečistené Viditeľné znečistenie/alebo málo miernych škvŕn, napr.</p> <ul style="list-style-type: none"> ■ tričká, košele, blúzky (prepotené, viackrát nosené) ■ uteráky, posteľná bielizeň (používané max. 1 týždeň)
	<p>Silno znečistené Znečistenia a/alebo škvrny sú jasne viditeľné, napr. utierky na riad, detská bielizeň, pracovné odevy</p>
Teplota podľa etikety s informáciami o ošetrovaní textílií a množstvo pracieho prostriedku podľa odporúčaného dávkovania/silné znečistenie	































Upozornenie: Pri dávkovaní všetkých pracích/pomocných/ošetrojúcich a čistiacich prostriedkov bezpodmienečne dodržiavajte pokyny výrobcov. → *Strana 28*

Prehľad programov



Programy na voliči programov

Program/druh bielizne/pokyny	Nastavenia
Názov programu Krátke objasnenie programu, príp. pre ktoré textilie je vhodný.	Max. náplň voliteľné Teplota ; (☼ = studená) voliteľné Počet otáčok pri odstreďovaní ; 0 = bez odstreďovania, len odčerpanie voliteľné prídavné nastavenia programu* Možné automatické dávkovanie: ■ tekutého pracieho prostriedku (○) ■ a aviváže (☼) dá sa zvolit/zrušiť ✓, nedá sa zvolit -
Bavlna (Cottons) Odolné textilie, textilie z bavlny alebo ľanu, vhodné na vyváрку.	9 kg/5*** kg ☼ - 90 °C 0 - 1 600** ot/min 
Upozornenia ■ Pri nastavení EcoPerfect (☼) je teplota prania nižšia ako zvolená teplota. Pri zvláštnej požiadavke na dosiahnutie teploty pracieho roztoku použite program bez nastavenia EcoPerfect (☼), príp. s vyššou teplotou. ■ Pri nastavení SpeedPerfect (≡☼) sa hodí ako krátky program na mierne znečistenú bielizeň.	Prací prostriedok ✓, aviváž ✓
Lahko udržiavateľné textilie (Easy-Care) Textilie zo syntetických materiálov alebo zmesových tkanín	4 kg ☼ - 60 °C 0 - 1 200** ot/min 
* Programy a prídavné nastavenia programov závisia od modelu. Programy/nastavenia, ktoré sú k dispozícii, sa môžu voliť buď priamo na ovládacom paneli, alebo pod Ďalšie programy programami, príp. Možnosti (Options ). ** max. Otáčky odstreďovania závisia od programu a modelu *** redukovaná náplň pri nastavení SpeedPerfect (≡☼)	Prací prostriedok ✓, aviváž ✓

Program/druh bielizne/pokyny	Nastavenia
Mix Zmiešaná náplň pozostávajúca z bavlny a syntetických vlákien	4 kg ❄ - 40 °C 0 – 1 600** ot/min @, ⌚, ↓, 👑, ↑, 🔄, 🪣, 🪣, 🪣, 🪣 Prací prostriedok ✓, aviváž ✓
Jemné / hodváb (Delicate / Silk) Chúlostivé textilie napr. z hodvábu, saténu, syntetických vlákien alebo zmesových tkanín (napr. hodvábné blúzky, hodvábné šály), ktoré možno prať Upozornenie: . Používajte prací prostriedok na jemnú bielizeň alebo hodváb, vhodný na pranie v práčke.	2 kg ❄ - 40 °C 0 – 800** ot/min @, ⌚, ↓, 👑, ↑, 🔄, 🪣, 🪣 Prací prostriedok ✓, aviváž ✓
🧶 Vlna (Wool) Textilie z vlny alebo s podielom vlny, ktoré možno prať ručne alebo v práčke. Mimoriadne šetrný prací program na zabránenie zrážaniu bielizne s dlhšími prestávkami programu (textilie ležia v pracom roztoku). Upozornenia <ul style="list-style-type: none"> ■ Vlna je živočíšneho pôvodu, napr. angora, alpaka, lama, ovca. ■ Na pranie v práčke používajte pracie prostriedky vhodné na vlnu. 	2 kg ❄ - 40 °C 0 – 800** ot/min 🪣, 🪣 Prací prostriedok -, aviváž ✓
Alergia Plus (Allergy Plus) odolné textilie z bavlny alebo ľanu Upozornenie: . Z dôvodu dlhšieho času prania pri definovanej teplote, vyššej hladiny vody a dlhšieho plákania je vhodný najmä pri zvýšených hygienických nárokoch alebo obzvlášť chúlostivej pokožke.	7 kg/5*** kg ❄ - 60 °C 0 – 1 600** ot/min @, ⌚, ↓, 👑, ↑, 🔄, 🪣, 🪣, 🪣, 🪣 Prací prostriedok ✓, aviváž ✓
Super 15 (SuperQuick 15') Extra krátky program cca 15 minút, vhodný na ľahko znečistené malé dávky bielizne	2 kg ❄ - 40 °C 0 – 1 200** ot/min - Prací prostriedok ✓, aviváž ✓
* Programy a prídavné nastavenia programov závisia od modelu. Programy/nastavenia, ktoré sú k dispozícii, sa môžu voliť buď priamo na ovládacom paneli, alebo pod Dalšie programy programami, príp. Možnosti (Options 📄). ** max. Otáčky odstreďovania závisia od programu a modelu *** redukovaná náplň pri nastavení SpeedPerfect (⌚)	



Program/druh bielizne/pokyny	Nastavenia
<p>Košele / blúzky (Shirts / Blouses)</p> <p>Nežehlivé košele/blúzky z bavlny, ľanu, syntetických vlákien alebo zmesových tkanín</p> <p>Upozornenia</p> <ul style="list-style-type: none"> ■ Pri nastavení Lahké žehlenie (Easy-Iron ) sa košele/blúzky iba krátko začnú odstreďovať, aby sa zavesili celkom mokré. —> Samožeľiaci efekt ■ Košele/blúzky z hodvábu/jemných materiálov perte na programe Jemné / hodváb (Delicate / Silk). 	<p>max. 2 kg</p> <p> - 60 °C</p> <p>0 – 800** ot/min</p> <p> ,  ,  ,  ,  ,  ,  ,  ,  ,  ,  , </p> <p>Prací prostriedok ✓ , aviváž ✓</p>
<p>Záclony (Curtains) *</p> <p>3,5 kg ťažkých závesov alebo 25 – 30 m² ľahkých záclon</p> <p>Upozornenia</p> <ul style="list-style-type: none"> ■ Znížené otáčky pri odstreďovaní alebo záverečnom odstreďovaní. ■ Na pranie v práčke používajte pracie prostriedky vhodné na záclony. ■ Výrobné prednastavenia má tlačidlo Predpranie (Prewash ). Ak sa nemá použiť predpranie, tlačidlo deaktivujte. 	<p>max. 3,5 kg</p> <p> - 40 °C</p> <p>0 – 800** ot/min</p> <p> ,  ,  ,  ,  ,  ,  ,  ,  ,  ,  , </p> <p>Prací prostriedok ✓ , aviváž ✓</p>
<p>* Programy a prídavné nastavenia programov závisia od modelu. Programy/nastavenia, ktoré sú k dispozícii, sa môžu voliť buď priamo na ovládacom paneli, alebo pod Ďalšie programy programami, príp. Možnosti (Options ).</p> <p>** max. Otáčky odstreďovania závisia od programu a modelu</p> <p>*** redukovaná náplň pri nastavení SpeedPerfect ()</p>	

Program/druh bielizne/pokyny	Nastavenia
Čistenie bubna (Drum Clean) Program na čistenie a údržbu bubna a nádrže na prací roztok, napr. pred 1. praním, pri častom praní na nízkej teplote (40 °C a nižšej) alebo pri vzniku zápachu pri dlhšom nepoužívaní. Indikátor Čistenie bubna bliká, keď sa dlhší čas nepoužíval program s teplotou 60 °C alebo vyššou.	0 kg 80, 90 °C 1 200 ot/min ⓘ Prací prostriedok -, aviváž -
Upozornenia <ul style="list-style-type: none"> ■ Program na údržbu bubna použite bez bielizne. ■ Použite univerzálny prášok na pranie alebo bieliaci prací prostriedok. Aby sa zabránilo tvorbe peny, použite iba polovicu odporúčaného množstva pracieho prostriedku. Nepoužívajte prací prostriedok na vlnu alebo prací prostriedok na jemnú bielizeň. 	
Plákanie (Rinse / Freshen Up) * Extra plákanie s odstreďovaním	- - 0 - 1 600** ot/min ⓘ, ⓘ, ⓘ, ⓘ Prací prostriedok -, aviváž ✓
Odstreďovanie (Spin) * Extra odstreďovanie s voliteľným počtom otáčok.	- - 0 - 1 600** ot/min ⓘ Prací prostriedok -, aviváž -
Odčerpávanie vody (Drain) * plákačkej vody, napr. po nastavení ⓘ (Stop plákania = bez záverečného odstreďovania)	- - - - - Prací prostriedok -, aviváž -
* Programy a prídavné nastavenia programov závisia od modelu. Programy/nastavenia, ktoré sú k dispozícii, sa môžu voľiť buď priamo na ovládacom paneli, alebo pod Ďalšie programy programami, príp. Možnosti (Options ⓘ). ** max. Otáčky odstreďovania závisia od programu a modelu *** redukovaná náplň pri nastavení SpeedPerfect (≡ ⓘ)	

Program/druh bielizne/pokyny	Nastavenia
<p>Šport/fitness (Sportswear) * Textilie z mikrovlákién na šport a voľný čas.</p> <p>Upozornenia</p> <ul style="list-style-type: none"> ■ Bielizeň sa nesmie ošetrovať avivážou. ■ Pred praním dôkladne vyčistite zásuvku na pracie prostriedky (manuálne komory) od zvyškov aviváže. 	<p>max. 2 kg</p> <p>❄ - 40 °C</p> <p>0 – 800** ot/min</p> <p>⊖, ⊕, ↓, ↻, ↕, ↶, ↷, ☰, ☱, ☲, ☳</p> <p>Prací prostriedok -, aviváž -</p>
<p>Auto 40° (Automatic) *</p> <p>Pre odolné textilie.</p> <p>Stupeň znečistenia a druh textilie sa automaticky zaregistruje a priebeh prania, ako aj inteligentné dávkovanie sa optimálne prispôsobia.</p>	<p>max. 6 kg</p> <p>40 °C</p> <p>1 400** ot/min</p> <p>☰, ☱</p> <p>Prací prostriedok ✓, aviváž ✓</p>
<p>Auto 30° (Automatic Soft) *</p> <p>šetrné ošetrovanie bielizne;</p> <p>Stupeň znečistenia a druh textilie sa automaticky zaregistruje a priebeh prania, ako aj inteligentné dávkovanie sa optimálne prispôsobia.</p>	<p>max. 3,5 kg</p> <p>30 °C</p> <p>1 000** ot/min</p> <p>☰, ☱</p> <p>Prací prostriedok ✓, aviváž ✓</p>
<p>* Programy a prídavné nastavenia programov závisia od modelu. Programy/nastavenia, ktoré sú k dispozícii, sa môžu voliť buď priamo na ovládacom paneli, alebo pod Ďalšie programy programami, príp. Možnosti (Options ) .</p> <p>** max. Otáčky odstredovania závisia od programu a modelu</p> <p>*** redukovaná náplň pri nastavení SpeedPerfect ()</p>	

Škrobenie

Upozornenie: Bielizeň nemá byť ošetrová avivážou.

1. Spotrebič zapnite.
2. Zvoľte program **Plákanie**.
3. Nadávajte tekutý škrob podľa údajov výrobcu do komory   (v prípade potreby ju najskôr vyčistite).
4. Stlačte tlačidlo .

Farbenie/odfarbovanie

Farbenie len v rozsahu bežnom v domácnosti. Soľ môže ušľachtilú oceľ porušiť! Dodržiavajte údaje výrobcu farbiva!

Bielizeň **neodfarbujte** v práčke!.

P+ Prednastavenia programu

Predvolené nastavenia programu sa po výbere programu zobrazia v hlavnom menu.

Indikačné pole → *Strana 12*

Prednastavenia môžete zmeniť:

- Teplota , Počet otáčok pri odstredovaní a Zostávajúci čas kým sa zobrazujú šípky v hlavnom menu a/alebo
- iDos nastavenia → *Strana 12*, → *Strana 23*

Prehľad všetkých nastavení voliteľných v závislosti od programu nájdete od → *Strana 16*.

Teplota

(Temperature )

Pred a počas priebehu programu môžete v závislosti od progresu programu zmeniť nastavenú teplotu.

Maximálna nastaviteľná teplota závisí od zvoleného programu.

Počet otáčok pri odstred'ovaní

(Spin Speed )

Pred a počas priebehu programu môžete v závislosti od progresu programu zmeniť počet otáčok pri odstred'ovaní (v ot/min, otáčky za minútu).

Maximálne nastaviteľné otáčky závisia od zvoleného programu a modelu.

Nastavenie 0: Bez odstred'ovania, voda sa len odčerpá. Bielizeň zostane ležať mokrá v bubne, na bielizeň, ktorá sa nemá odstred'ovať.

Zostávajúci čas

(Finished in )

Po voľbe programu sa v hlavnom menu zobrazí čas trvania programu.

Pred spustením programu môžete koniec programu predvoliť v hodinových krokoch (h = hodina) do maximálne 24 h.

Po spustení programu sa zobrazuje a odpočítava zvolený počet hodín, napr. **8h** do začiatku spustenia pracieho programu. Potom sa zobrazí čas trvania programu.

Upozornenie: Čas trvania programu sa počas priebehu programu automaticky prispôsobuje. Zmeny prednastavení programu, príp. nastavení programu, možností, zistenia peny, zistenia nevyváženosti, náplne alebo znečistenia môžu viesť aj k zmene trvania programu.

Po spustení programu, kým sa odpočítava predvolený počet hodín, môžete zmeniť počet hodín takto:

1. Stlačte tlačidlo .
2. Tlačidlom **Zostávajúci čas** zmeňte počet hodín.
3. Stlačte tlačidlo .

Po spustení programu, kým sa trvanie programu odpočítava, môžete v prípade potreby doložiť alebo vybrať bielizeň.

→ *Strana 29*





Nastavenia i-DOS

Vaša práčka je vybavená inteligentným dávkovacím systémom na tekuté pracie prostriedky a aviváž (príp. pracie prostriedky pri nastavení **Obsah nádržky: prací prostriedok** (content: Detergent) → *Strana 35*).

Dávkovanie pracieho prostriedku a aviváže prebieha pri väčšine programov vašej práčky automaticky.





Nastavenia i-DOS zostanú po vypnutí spotrebiča zachované.

Výrobné prednastavenia pre:

- i-DOS  :  prací prostriedok na ľahko znečistenú bielizeň
- i-DOS  :  aviváž pre normálne mäkkú bielizeň

i-DOS pre prací prostriedok





Intenzita dávkovania

-  silné (strong): silne znečistená bielizeň, príp. bielizeň so škvrnami
-  stredné (normal): normálne znečistená bielizeň
-  malé (light): ľahko znečistená bielizeň
-  vyp. (off): automatické dávkovanie zrušené, manuálne dávkovanie → *Strana 34*

Pred spustením pracieho programu môžete zmeniť nastavenia automatického dávkovania pracieho prostriedku. Upozornenia týkajúce sa stupňa znečistenia nájdete na → *Strana 15*

i-DOS pre aviváž

Intenzita dávkovania

-  silné (strong): veľmi mäkká bielizeň
-  stredné (normal): normálne mäkká bielizeň
-  malé (light): málo mäkká bielizeň
-  vyp. (off): automatické dávkovanie zrušené

V závislosti od progresu programu môžete zmeniť nastavenia automatického dávkovania aviváže.

P+ Prídavné nastavenia programu/možnosti (* podľa modelu)

Dostupné nastavenia/možnosti závisia od modelu.

Voľbou rôznych nastavení/možností v závislosti od zvoleného programu môžete proces prania ešte lepšie prispôbiť vašej bielizni.

Nastavenia sa dajú zvoliť:

- príslušným tlačidlom na ovládacom paneli alebo
 - tlačidlom Možnosti (Options ).
- *Strana 11*

Prehľad všetkých ďalších nastavení, ktoré sú voliteľné podľa programu, nájdete od → *Strana 16*.

SpeedPerfect

()

Na pranie za kratší čas pri porovnateľnom pracovom účinku, avšak s vyššou spotrebou energie, k zvolenému programu bez nastavenia SpeedPerfect .

Upozornenie: Neprekračujte maximálne množstvo náplne.
Prehľad programov → *Strana 16*

EcoPerfect

()

Energeticky optimalizované pranie vďaka zníženiu teploty pri porovnateľnom pracovom účinku k zvolenému programu bez nastavenia EcoPerfect .

Predpranie *



(Prewash )

Voliteľné nastavenia:

zap. - **vyp.** (on - off)

Na silno znečistenú bielizeň.



Upozornenia

- Pri **zvolenom inteligentnom dávkovaní** sa prací prostriedok automaticky dávkuje na predpranie a hlavné pranie.
- Na silno znečistenú bielizeň pri voľbe programu s predpraním spravidla stačí i-DOS dávkovanie **stredné**.
- Pri **manuálnom dávkovaní** rozdeľte prací prostriedok na predpranie a hlavné pranie. Prací prostriedok na predpranie dajte do bubna a prací prostriedok na hlavné pranie dajte do komory  .

Plákanie plus *

(Rinse Plus )

Voliteľné nastavenia:

-  + 1 **plákačací cyklus** (+1 Rinse)
-  + 2 **plákačacie cykly** (+2 Rinses)
-  + 3 **plákačacie cykly** (+3 Rinses)

vyp. (off)

Prídavné plákačacie cykly v závislosti od programu, dlhší čas trvania programu pri mimoriadne citlivej pokožke a/alebo v oblastiach s veľmi mäkkou vodou.

Voda plus *

(Water Plus )

Voliteľné nastavenia:

zap. - **vyp.** (on - off)

Zvýšená hladina vody, šetrné ošetrovanie bielizne.

Lahké žehlenie *

(Easy-Iron )

Voliteľné nastavenia:

zap. - **vyp.** (on - off)

Redukuje pokrčenie pomocou špeciálneho priebehu odstreďovania s následným natriasaním bielizne a redukovanými otáčkami odstreďovania.

Upozornenie: Zvýšená zvyšková vlhkosť bielizne.

Namáčanie *

(Soaking )

Voliteľné nastavenia:





zap. - **vyp.** (on - off)

Pred hlavným pracím cyklom zostane bielizeň ležať dlhšie vo vode, aby sa rozpustili intenzívne znečistenia.

Použite pri mimoriadne odolných znečisteniach.

Dávajte prací prostriedok systémom i-DOS alebo ho dajte podľa údajov výrobcu do komory  .

Upozornenia

- Vložte bielizeň rovnakej farby.
- Keď vaša práčka neponúka túto možnosť, bielizeň môžete namočiť takto:
 1. Zvoľte i-DOS alebo prací prostriedok nadávkuje manuálne podľa údajov výrobcu do komory  .
 2. Nastavte program **Bavlna 30 °C** a stlačte tlačidlo .
 3. Asi po 10 minútach stlačte tlačidlo . Bielizeň zostane ležať v namáčačom roztoku.
 4. Po želanom čase namáčania stlačte znova tlačidlo , ak sa má pokračovať alebo sa má program zmeniť.

Upozornenie: Nie je potrebný žiaden ďalší prací prostriedok, namáčačací roztok bude použitý na pranie.

Stop pláchanie *

(Rinse Hold )

Voliteľné nastavenia:

zap. - **vyp.** (on - off)

Po poslednom plákaní zostane bielizeň ležať vo vode. Ukončenie programu → *Strana 30*

Nočný program *

(Silent Wash )

Voliteľné nastavenia:

zap. - **vyp.** (on - off)

Redukované hodnoty hlučnosti vďaka špeciálnemu rytmu prania a odstreďovania a deaktivovanému akustickému signálu pre ukončenie. Najmä vhodný na pranie v noci.

Upozornenie: Lahko zvýšená zvyšná vlhkosť bielizne.



Obsluha spotrebiča

Príprava práčky

Upozornenie: Práčka **musí byť odborné nainštalovaná a pripojená**. od → *Strana 47*

1. Zastrčte sieťovú zástrčku.
2. Otvorte vodovodný kohútik.
3. Otvorte dvierka.
4. Skontrolujte, či je bubon kompletne vyprázdnený. V prípade potreby ho vyprázdnite. Iba tak je zaručená bezchybná funkcia indikácie množstva náplne. → *Strana 36*

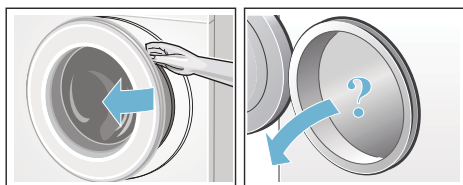

Zapnutie spotrebiča/výber programu

Stlačte tlačidlo ①. Spotrebič je zapnutý. V indikačnom poli sa zobrazí logo Bosch a rozsvietia sa všetky indikačné kontrolky.

Následne sa vždy zobrazí výrobné prednastavený program **Bavlna**.

Môžete:

- použiť tento program **alebo**
- zvoliť iný program na ovládacom paneli **alebo**
- zvoliť program pod **Ďalšie programy**. → *Strana 12*

Upozornenie: Ak ste aktivovali detskú poistku, musíte ju najprv deaktivovať a až potom budete môcť nastaviť iný program.

Na voliči programov svieti kontrolka a v indikačnom poli sa objaví hlavné

menu s **prednastaveniami programov** pre zvolený program:

- teplota,
- otáčky pri odstreďovaní,
- čas trvania programu,
- i-DOS nastavenia,
- príp. prídavné nastavenia
- a upozornenia týkajúce sa spotreby vody a energie. → *Strana 8*

Pri spotrebičoch s **vnútorným osvetlením bubna:**

Po zapnutí spotrebiča, po otvorení a zatvorení vkladacích dvierok, ako aj po spustení programu bude bubon osvetlený. Osvetlenie zhasne automaticky.

Môžete:

- použiť prednastavenia programov a vložiť bielizeň → *Strana 27*,
- alebo zmeniť prednastavenia programov a/alebo zvoliť prídavné nastavenia.

Zmena prednastavení programu

Môžete použiť alebo zmeniť prednastavenia pre tento prací cyklus.

Na tento účel stláčajte príslušné tlačidlo dovtedy, kým sa nezobrazí požadované nastavenie. → *Strana 22*

Upozornenie: Pri dlhšom dotyku tlačidla prebiehajú nastavované hodnoty automaticky.

Nastavenia sú aktívne bez potvrdenia.

Po vypnutí spotrebiča zostanú i-DOS nastavenia pre ⌘ I ◊ a ◊ zachované. Všetky ostatné nastavenia nezostanú zachované a musia sa pri novej voľbe znovu nastaviť.

Prednastavenia programu → *Strana 16*

Voľba dodatočných nastavení programu

Voľbou prídavných nastavení/možností môžete proces prania ešte lepšie prispôbiť vašej bielizni.

Nastavenia možno v závislosti od progresu programu zvoliť, príp. zrušiť.
→ *Strana 12*

Kontrolky tlačidiel EcoPerfect a SpeedPerfect svietia, keď je nastavenie aktívne.

Ostatné nastavenia sa zobrazia symbolom v indikačnom poli, keď je nastavenie aktívne.

Pri viacstupňových nastaveniach prebiehajú pri dlhšom dotyku tlačidiel nastavenia automaticky.

Nastavenia nezostanú po vypnutí práčky zachované.

Prídavné nastavenia programu/možnosti → *Strana 24*

Vloženie bielizne do bubna

Varovanie

Nebezpečenstvo ohrozenia života!

Kúsky bielizne vopred ošetrené čistiacimi prostriedkami obsahujúcimi rozpúšťadlá, napr. odstraňovače škvŕn/prací benzín, môžu po vložení spôsobiť výbuch.

Kúsky bielizne je nutné predtým dôkladne ručne preprať.

Roztriedenú bielizeň vložte rozloženú do bubna. V indikačnom poli sa zobrazí obrazovka náplne pre zvolený program, napr. pre **Lahko udržateľné textilie**.

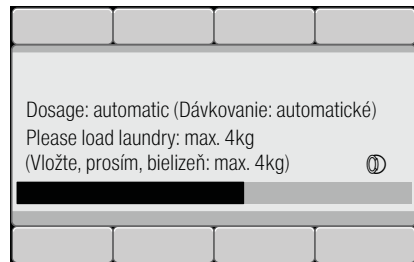

Pri plnení sa postupový diagram plnenia zaplňa. Ak je max. náplň prekročená, postupový diagram bliká. Dodržiavajte maximálnu uvedenú náplň. Nadmerná náplň znižuje účinok prania a spôsobuje pokročenie.



Upozornenia

- Zmiešajte veľké a malé kusy bielizne. Rôzne veľkosti kusov bielizne sa pri odstreďovaní lepšie rozdelia. Jednotlivé kusy bielizne môžu viesť k nevyváženosti.
- Počkajte s vkladáním bielizne, kým sa neprestane zobrazovať logo Bosch.
- Obrazovka náplne sa zobrazí pri otvorení dvierok alebo pri zmene množstva bielizne.



Dávkovanie a plnenie pracieho a ošetrovacieho prostriedku

Dávkovanie pracieho prostriedku a aviváže prebieha pri väčšine programov vašej práčky automaticky, je v týchto programoch výrobné prednastavené a môže sa zmeniť.

→ *Strana 16*

Navyše k inteligentnému dávkovaniu je možné v prípade potreby do komory   manuálne pridávať pomocný prací prostriedok (napr. zmäkčovač, bieliaci prostriedok alebo soľ na škvry).

→ *Strana 34*

Pri programoch bez inteligentného dávkovania alebo na želanie (potom nastavte inteligentné dávkovanie na  (vyp.)) sa pridá prací prostriedok manuálne do komory  .

→ *Strana 34*

Spustenie programu

Dávajte pozor, aby sa bielizeň nezacvkla medzi dvierka a gumenú manžetu a zatvorte dvierka.

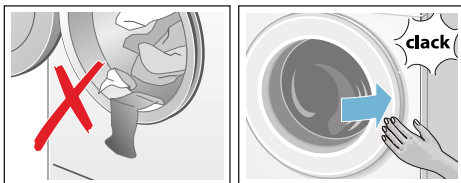

V indikačnom poli sa znovu zobrazí hlavné menu pre zvolený program.

Na spustenie programu zvolte tlačidlo .

V indikačnom poli bude počas prania na postupovom diagrame zobrazený postup programu. Počas pracieho cyklu sa postupový diagram zaplňa a udáva informácie o aktuálnom prograse programu.

Šípky budú podľa progresu programu zobrazené alebo skryté. Zobrazujú nastavenia programu/možnosti, ktoré možno počas progresu programu zmeniť/pridať.

Objasnenie niektorých krokov priebehu programu:

- **Množstevná automatika je aktívna** (Load adjust active) → *Strana 36*

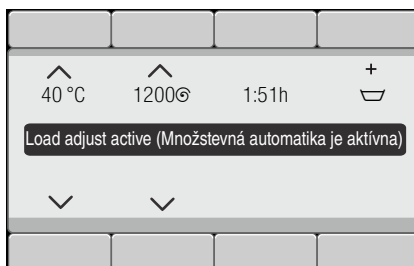

- **Predpranie, pranie, plákanie, odstreďovanie, odčerpávanie ...** (Pre-washing, Washing, Rinsing, Spin, Drain ...) sa zobrazia v priebehu pracieho cyklu.
- **Pridavné plákanie kvôli pene** (Extra rinse: foam)

Upozornenie: Zistenie peny

Ak sa v indikačnom poli navyše zobrazí **Zistenie peny** (Foam has been detected), práčka zistila počas pracieho programu príliš veľa peny a potom automaticky zaradila viac plákačích cyklov na odstránenie peny.

Pri ďalšom pracom cykle s rovnakou náplňou dávajte menej pracieho prostriedku.

- Ďalšie indikácie → *Strana 41*

Program zaistíte proti neúmyselnému prestaveniu, zvolte detskú poistku.

Detská poistka

(Child lock. ∞ 3 sec.)

Práčku môžete zabezpečiť proti neúmyselnej zmene nastavených funkcií.

Na **aktivovanie**/deaktivovanie stlačte obidve tlačidlá **Detská poistka** (Child lock. ∞ 3 sec.) asi na 3 sekundy.
→ *Strana 11*

V indikačnom poli sa objaví ∞ **Aktivovaná detská poistka** (Childlock has been activated).

Asi po 3 sekundách sa zobrazenie prepne naspäť do hlavného menu.

Ak bude pri aktivovanej detskej poistke prestavený volič programu alebo zvolené tlačidlo, krátkodobo zabliká symbol ∞.

Upozornenia

- Detská poistka sa dá aktivovať v každom stave spotrebiča.
- Detská poistka zostane aktivovaná aj po vypnutí práčky. Potom pred ďalším výberom programu deaktivujte detskú poistku.
- Keď sa spotrebič vypne počas priebehu programu a pri aktívnej detskej poistke, pri opätovnom zapnutí bude program pokračovať.

Doplnenie bielizne

Po spustení programu môžete v prípade potreby doložiť bielizeň alebo ju vybrať.

Na tento účel zvolte tlačidlo ▷|||.

Kontrolka tlačidla ▷||| bliká a spotrebič kontroluje, či je doplnenie bielizne možné.

Keď sa objaví v indikačnom poli **Prestávka: Doplnenie možné** (Pause: Reload is possible), možno doložiť bielizeň.

Na pokračovanie programu zvolte tlačidlo ▷|||. Program bude automaticky pokračovať.

Upozornenia

- Pri dopĺňaní bielizne nenechávajte dvierka dlhší čas otvorené – mohla by vytekať voda presakujúca z bielizne.
- Pri vysokej hladine vody, vysokej teplote alebo ak sa bubon točí, ostanú dvierka z bezpečnostných dôvodov zablokované a doplnenie bielizne nie je možné. Dbajte na upozornenia v indikačnom poli.
- Indikácia množstva náplne nie je pri doplnení bielizne aktívna.

Zmena programu

Ak ste omylom spustili nesprávny program, môžete ho zmeniť takto:

1. Stlačte tlačidlo ▷|||.
2. Zvoľte iný program.
3. Stlačte tlačidlo ▷|||. Nový program začne od začiatku.

Prerušenie programu

Pri programoch s vysokou teplotou:

1. Stlačte tlačidlo ▷|||.
2. Nechajte bielizeň vychladnúť: Zvoľte **Plákanie**.
3. Stlačte tlačidlo ▷|||.

Pri programoch s nízkou teplotou:

1. Stlačte tlačidlo ▷|||.
2. Zvoľte **Odstreďovanie** alebo **Odčerpanie vody**.
3. Stlačte tlačidlo ▷|||.

Koniec programu Stop plákanie

V indikačnom poli sa zobrazí:

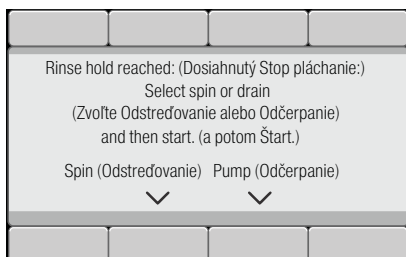

Program bude pokračovať, keď:

- zvolíte program **Odstredovanie** (príp. zmeníte otáčky odstreďovania) alebo **Odčerpanie vody**.
- zvolíte tlačidlo ▷∞.

Ukončenie programu

V indikačnom poli sa zobrazí  **Hotovo**, **vyberte bielizeň**. Kontrolka tlačidla ▷∞ je vypnutá.

V indikačnom poli sa objaví  **Hotovo**, **vyberte bielizeň** (Finished, remove washing). Kontrolka tlačidla ▷∞ je vypnutá.

Vyberanie bielizne/Vypnutie spotrebiča

1. Otvorte dverka a vyberte bielizeň. Dbajte na upozornenia v signalizačnom poli.
2. Stlačte tlačidlo . Spotrebič je vypnutý.
3. Zatvorte vodovodný kohútik.
Upozornenie: Nie je potrebné pri modeloch s Aquastop.

Upozornenia

- Nezabudnite v bubne žiadne kúsky bielizne. Pri ďalšom praní sa môžu zraziť alebo zafarbiť.
- Odstráňte príp. cudzie telesá z bubna a gumovej manžety – nebezpečenstvo tvorby hrdze.
- Gumenú manžetu utrite do sucha.

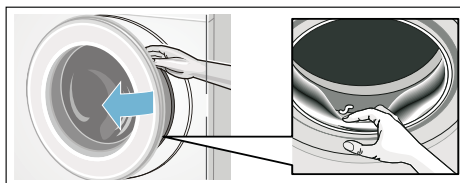

Upozornenia



- Nechajte dverka a zásuvku na pracie prostriedky otvorené, aby mohla vyschnúť zvyšková voda.
- Počkejte vždy až na koniec programu, pretože inak môže byť spotrebič ešte zablokovaný. Potom spotrebič zapnite a počkejte na odblokovanie.
- Keď po skončení programu zhasne indikačné pole, režim energetickej úspory je aktívny. Na aktivovanie stlačte ľubovoľné tlačidlo.

i-DOS Inteligentný dávkovací systém





Inteligentný dávkovací systém v zásuvke na pracie prostriedky

i-DOS Inteligentný dávkovací systém

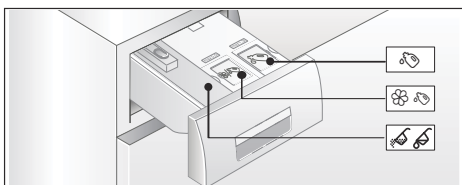
Vaša práčka je vybavená inteligentným dávkovacím systémom na tekuté pracie prostriedky a aviváž.

V zásuvke na pracie prostriedky na to máte k dispozícii i-DOS nádržky  a . Môžete zvoliť, či chcete použiť jeden tekutý prací prostriedok a jednu aviváž alebo dva tekuté pracie prostriedky. Zmena obsahov nádržky → *Strana 35*



- 1 Nádržka  (1,3 l) na tekutý prací prostriedok
- 2 Nádržka / (0,5 l) na aviváž (alebo prací prostriedok pri zmene obsahov nádržky)
- 3 Komora   na manuálne dávkovanie

V závislosti od zvoleného programu a nastavení budú prostredníctvom nádržíek i-DOS dávkované optimálne množstvá pracieho prostriedku/aviváže.

Uvedenie do prevádzky/ naplnenie dávkovacej nádržky



Pri výbere pracích a ošetrovacích prostriedkov dodržiavajte pokyny výrobcov. Pre všetky farebné textilie z bavlny a syntetických vlákien vhodné na pranie v práčkach, odporúčame tekuté a gélovité univerzálne pracie prostriedky a pracie prostriedky na farebnú bielizeň.

Upozornenia

- Používajte iba samotečúce tekuté produkty a gély, ktorých pridanie do zásuvky na pracie prostriedky sa odporúča výrobcom.
- Nemiešajte rôzne tekuté pracie prostriedky. Pri zmene tekutého pracieho prostriedku (typ, výrobca...) dávkovaciu nádržku úplne vyprázdňte a vyčistite. → *Strana 37*
- Nepoužívajte prostriedky obsahujúce rozpúšťadlá, leptavé alebo plynótvorné prostriedky (napr. tekuté bielidlo).
- Nemiešajte prací prostriedok a aviváž.
- Nepoužívajte nadmerne koncentrované alebo silno zhustené výrobky.
- Aby sa zabránilo zaschnutiu, nenechajte kryt dlhší čas otvorený.

Naplnenie dávkovacích nádržíek:

Dávkovacie nádržky v zásuvke na pracie prostriedky sú na krytoch príslušne označené:

-  Univerzálny prací prostriedok
- / Aviváž

1. Vytiahnite zásuvku na pracie prostriedky.
2. Otvorte plniace viečko.
3. Naplňte prací prostriedok/aviváž. Nenechajte nad značku **max**.

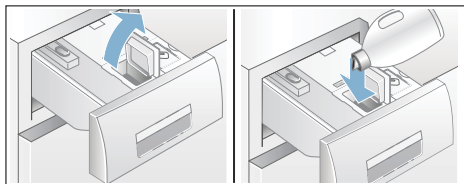

4. Zatvorte plniace viečko.
5. Zásuvku na pracie prostriedky pomaly úplne zasuňte.

Úplne zasunutá zásuvka na pracie prostriedky bude pri zapnutom spotrebiči indikovaná:

- rozsvietením príslušnej indikácie na rukoväti zásuvky pri zvolenom inteligentnom dávkovaní i-DOS Δ , i-DOS \otimes/Δ .
- jedným bliknutím indikácie a následným vypnutím, keď nie je zvolené inteligentné dávkovanie.

Pri každodennom používaní

Svetelné indikácie v rukoväti zásuvky:

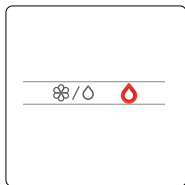

- Indikácia **svieti**, ak je pre príslušnú nádržku zvolené inteligentné dávkovanie:
 - Δ pre nádržku \otimes (prací prostriedok),
 - pri indikácii \otimes/Δ pre kombinovanú nádržku \otimes/\otimes svieti kontrolka pre aktuálne zvýraznený obsah nádržky \otimes pre aviváž/ Δ pre prací prostriedok. → *Strana 31*
- Indikácia **blíká**, ak pri zvolenom inteligentnom dávkovaní nie je dosiahnutá minimálna výška hladiny v nádržke.

Výber/zrušenie inteligentného dávkovania a prispôsobenie intenzity dávkovania:

Inteligentné dávkovanie pracieho prostriedku a aviváže je výrobne predvolené vo všetkých povolených programoch.

Prehľad programov → *Strana 16*

Intenzita dávkovania pre prací prostriedok Δ je prednastavená na ľahké (ľahko znečistená bielizeň) a pre aviváž \otimes na stredné (normálne mäkká bielizeň) a je možné ju pre každý program individuálne zmeniť.

→ *Strana 23*

Dodatočne k inteligentnému dávkovaniu je možné v prípade potreby cez komoru \otimes/\otimes manuálne pridávať pomocný prací prostriedok (napr. soľ na škvrnky).

→ *Strana 34*

Upozornenie: Voľba (zap./vyp.), ako aj aktuálne zvolená intenzita dávkovania nádržiek i-DOS \otimes/Δ a i-DOS Δ zostane pre každý program až do nasledujúcej zmeny zachovaná, aj keď sa práčka vypne.

Doplnenie pracieho prostriedku/ aviváže:

Blikanie príslušnej svetelnej indikácie pri zvolenom inteligentnom dávkovaní a príslušné upozornenie v indikačnom poli oznamujú, že je nedosiahnutá minimálna výška hladiny náplne. Obsah ešte stačí na cca 3 prania.

Rovnaký prací prostriedok alebo aviváž je možné kedykoľvek doplniť. Pri zmene produktu/výrobca odporúčame najprv vyčistiť nádržky. → *Strana 37*

V prípade potreby nastavenie základného dávkovaného množstva prispôbte.

Základné dávkované množstvo

Základné dávkované množstvá zodpovedajú:

- **pri pracích prostriedkoch** – odporúčaní výrobcu pre normálne znečistenie a danú tvrdosť vody.
- **pri aviváži** - odporúčaní výrobcu pre strednú mäkkosť.

Potrebné údaje nájdete na obalovej etikete pracieho prostriedku/aviváže alebo sa informujte priamo u výrobcu.

Na zistenie tvrdosti vody použite testovací prúžok alebo sa informujte u príslušnej vodárenskej spoločnosti.

Moja tvrdosť vody:



Tu je príklad pre dávkovanie pracieho prostriedku na obalovej etikete:

Stupeň znečistenia → Tvrdosť vody ↓	mierne	normálne	silno	veľmi silno
mäkká/stredná	55 ml	75 ml	120 ml	160 ml
tvrdá/veľmi tvrdá	75 ml	95 ml	150 ml	180 ml

Výrobné nastavenie základného dávkovaného množstva je regionálne špecifické (napr. pre prací prostriedok 75 ml a pre aviváž 36 ml). Nastavte základné dávkované množstvo pracieho vášho pracieho prostriedku podľa tvrdosti vody a aviváže, aby sa zachovali optimálne výsledky prania a úpravy avivážou.

Upozornenia

- Ak používate silne koncentrované pracie prostriedky, základné dávkované množstvo redukuje.
- Ak by sa počas prania opakovaně prejavila silná tvorba peny, skontrolujte, prosím, nastavenie základného dávkovaného množstva a intenzitu dávkovania. Okrem toho môžu mať tekuté pracie prostriedky sklon k nadmernej tvorbe peny. V prípade správneho nastavenia základného dávkovaného množstva a intenzity dávkovania sa odporúča potom zvoliť iný tekutý prací prostriedok.

Zmena základných dávkovaných množstiev:

Nastavenia spotrebiča → *Strana 35*

Obsah nádržky pre i-DOS ☼⊖

Namiesto aviváže je možné použiť aj druhý tekutý prací prostriedok v nádržke i-DOS ☼⊖.

Upozornenia

- Pri zmene obsahov nádržky i-DOS ☼⊖ z **aviváže na prací prostriedok** bude základné dávkované množstvo pracieho prostriedku pre tento zásobník nastavené na výrobné nastavenie a dávkovanie tohto pracieho prostriedku bude vo všetkých povolených programoch nastavené na **vyp..** Zvoľte potom tlačidlom i-DOS ☼⊖ v indikačnom poli dávkovanie pracieho prostriedku (malé, stredné alebo silné).
→ *Strana 12*
- Nádržka i-DOS ⊖ bude automaticky deaktivovaná, ak bude pre nádržku i-DOS ☼⊖ dávkovanie pracieho prostriedku aktivované. Nastavenia pre tento program zostanú až do nasledujúcej zmeny zachované.



- Pri zmene obsahu nádržky i-DOS  na **aviváž** bude základné dávkované množstvo nastavené na výrobné nastavenie a dávkovanie vo všetkých povolených programoch na normálne.
- Zmena obsahov nádržíek si vyžaduje dodatočné potvrdenie na indikačnom poli.

Zmena obsahu nádržky:

Nastavenia spotrebiča → *Strana 35*

Manuálne dávkovanie

Navyše k inteligentnému dávkovaniu je možné v prípade potreby do komory  manuálne pridávať pomocný prací prostriedok (napr. zmäkčovač, bieliaci prostriedok alebo soľ na škvry).

Pri programoch bez inteligentného dávkovania alebo na želanie (potom nastavte inteligentné dávkovanie na  (vyp.)) sa pridá prací prostriedok manuálne do komory .

Varovanie **Podráždenie očí/kože!**

Pri otvorení zásuvky na pracie prostriedky počas prevádzky môžu prací/ošetrojúci prostriedok vystreknúť. Zásuvku otvorte opatrne.

V prípade kontaktu s pracími/ošetrovacími prostriedkami dôkladne vypláchnite oči, príp. opláchnite pokožku.

V prípade náhodného požitia privolajte lekársku pomoc.

Pozor!

Poškodenie spotrebiča

Čistiace prostriedky a prostriedky na predchádzajúce čistenie bielizne (napr. odstraňovače škvŕn, predpieracie spreje, ...) môžu pri styku poškodiť povrch práčky.

Zabráňte styku týchto prostriedkov s povrchom práčky. Prípadné zvyšky aerosólu a iné zvyšky/kvapky hneď utrite vlhkou utierkou.

Upozornenia

- Pri dávkovaní všetkých pracích/pomocných a čistiacich prostriedkov bezpodmienečne dodržiavajte pokyny výrobcov.
- Pri manuálnom dávkovaní pracieho prostriedku nedávajte inteligentným dávkovaním žiadny prací prostriedok navyše (inteligentné dávkovanie nastavte na  (vyp.)); zabráni sa predávkovaniu a tvorbe peny.
- Viskózne avivážne a tvarovacie prostriedky zriedte vodou, zabránuje to upchatiu.

Dávkovanie pracieho prostriedku a plnenie:

1. Vytiahnite zásuvku na pracie prostriedky.

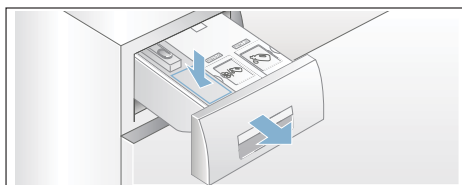

2. Dávkovanie do komory  podľa:
 - znečistenia,
 - tvrdosti vody (informujte sa vo vašej vodárenskej spoločnosti),
 - množstva bielizne,
 - údajov výrobcu.
3. Zásuvku na pracie prostriedky zatvorte.



Nastavenia spotrebiča

Zmeniť môžete nasledovné nastavenia spotrebiča:

Voliteľné nastavenia:

- **Akustický signál ukončenia vyp. – tichý – stredný – hlasný – veľmi hlasný**
(end signal
off - quiet - medium - loud - very loud)
Prispôsobenie hlasitosti akustického signálu pre ukončenie.
- **Signál tlačidiel vyp. – tichý – stredný – hlasný – veľmi hlasný**
(button signal
off - quiet - medium - loud - very loud)
Prispôsobenie hlasitosti signálov tlačidiel.
- **Auto power-off (Autom. vypnutie spotrebiča)
po 15 – 30 - 60 min – nikdy**
(auto power-off
after 15 - 30 - 60 min. - never)
Spotrebič sa po ... min. automaticky vypne (spotreba energie = 0 kWh).
Na zapnutie stlačte hlavný vypínač – tlačidlo .
- **Jazyk (Language)**
Anglicky (English)
...
Zmena zobrazeného jazyka.
- **Informácie k čisteniu bubna zap. – vyp.**
(Drum clean advice
on - off)
Tento oznam vás upozorní na potrebu vyčistenia bubna.
- **Obsah nádržky:**
i-DOS  Obsah
Aviváž – Prací prostriedok
(content
Softener - Detergent)
Zvoľte/zmeňte obsah nádržky.

- **Základné dávkované množstvo:**
i-DOS  Základné (basis)
10 ml – 200 ml
Nastavte základné dávkované množstvo podľa odporúčania výrobcu pracieho prostriedku/aviváže.
- **Základné dávkované množstvo:**
i-DOS  Základné (basis)
10 ml – 200 ml
Nastavte základné dávkované množstvo podľa odporúčania výrobcu pracieho prostriedku/aviváže.

Keď chcete zmeniť nastavenia spotrebiča, obidve tlačidlá **Nastavenie spotrebiča 3 s** podržte stlačené cca 3 sekundy. → *Strana 13*

Upozornenia

- Nastavenia zostanú po vypnutí zachované.
- Pri dlhšom dotyku tlačidiel prebiehajú nastavenia automaticky.



Senzorika

Množstevná automatika

Podľa druhu bielizne a náplne prispôsobí množstevná automatika spotrebu vody a čas trvania programu optimálne pre každý program.

Kontrolný systém nevyváženosti

Automatický kontrolný systém rozpozná nevyváženosti a viacnásobným nábehom na odstredovanie sa postará o rovnomerné rozdelenie bielizne.

Z bezpečnostných dôvodov budú pri veľmi nevyhodnom rozdelení bielizne znížené otáčky alebo sa nebude odstredovať.

Upozornenie: Dajte do bubna malé a veľké kusy bielizne. → *Strana 27*, → *Strana 43*

Senzor hladiny vody

podľa modelu

Senzor hladiny vody kontroluje počas pláchania stupeň zakalenia pláchacej vody (zakalenie je spôsobené nečistotou a zvyškami pracieho prostriedku). V závislosti od zakalenia vody sa stanoví čas a počet pláchacích cyklov.

Snímač množstva náplne/ indikácia množstva náplne

Snímač množstva náplne zistí pri otvorených vkladacích dvierkach stupeň náplne práčky. Bude to zobrazené plniacim sa postupovým diagramom v indikačnom poli.

Upozornenie: Aby snímač množstva náplne mohol kompletne zistiť množstvo bielizne, musí byť pred zapnutím práčky prací bubon prázdny.

Odporúčané dávkovanie

Odporúčané dávkovanie zobrazuje – v závislosti od zvoleného programu a zistenej náplne – odporúčanie na dávkovanie pracieho prostriedku v percentách. Percentuálny údaj sa vzťahuje na odporúčanie výrobcu pracieho prostriedku.

Upozornenie: Dodržaním odporúčaného dávkovania sa šetrí životné prostredie a rozpočet domácnosti.



Čistenie a údržba



Varovanie

Ohrozenie života!

Pri kontakte so súčasťami pod napätím hrozí nebezpečenstvo úrazu elektrickým prúdom.

Vypnite spotrebič a vyťahnite sieťovú zástrčku.



Varovanie

Nebezpečenstvo otravy!

Pri použití čistiacich prostriedkov s obsahom rozpúšťadiel, napr. benzínového čističa, môžu vzniknúť jedovaté výpary.

Nepoužívajte čistiace prostriedky obsahujúce rozpúšťadlá.

Pozor!

Poškodenie spotrebiča

Čistiace prostriedky s obsahom rozpúšťadiel, napr. benzínový čistič, môžu poškodiť povrch a konštrukčné časti spotrebiča.

Nepoužívajte čistiace prostriedky obsahujúce rozpúšťadlá.

Tak predídete vytvoreniu biofilmu a zápachu:

Upozornenia

- Zabezpečte dobré vetranie miestnosti, kde je práčka nainštalovaná.
- Keď sa práčka nepoužíva, nechajte vkladacie dvierka a splachovaciu misku pootvorenú.
- Príležitostne spustíte program **Bavlna 60 °C**, pričom použijete univerzálny prášok na pranie.

Plášť spotrebiča/Ovládací panel

- Poutierajte kryt a ovládací panel mäkkou vlhkou utierkou.
- Okamžite odstráňte zvyšky pracieho prostriedku.
- Čistenie prúdom vody je zakázané.

Prací bubon

Používajte čistiace prostriedky bez obsahu chlóru, nepoužívajte oceľovú vlnu.

Pri tvorbe zápachu v práčke, príp. na vyčistenie bubna použite program **Čistenie bubna 90 °C** bez bielizne. Použite univerzálny prášok na pranie.

Odstránenie vodného kameňa

Pri správnom dávkovaní pracieho prostriedku nie je potrebné odstraňovanie vodného kameňa. Ak predsa áno, postupujte podľa údajov výrobcu odvápnovacieho prostriedku. Vhodné odvápnovacie prostriedky je možné zakúpiť v zákazníckom servise. → *Strana 45*

i-DOS zásuvka na pracie prostriedky a jej kryt

1. Vyprázdnenie dávkovacích nádržíek:

Dávkovacie nádržíky majú v prednej oblasti vyprázdňovacie otvory s vyberateľnými zátkami. Pred vyprázdnením dávkovacích nádržíek najskôr odoberte držadlo zásuvky na pracie prostriedky podľa vyobrazenia:

- 1) Vytiahnite zásuvku na pracie prostriedky.

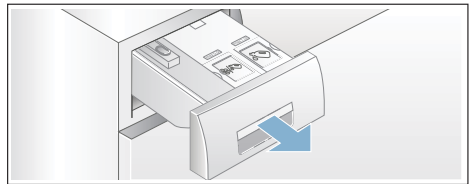

- 2) Pritiahnite odblokovacia páčku (A) na zadnej strane držadla zásuvky na pracie prostriedky (dole v strede) ľahko k sebe a zároveň odblokované držadlo zásuvky (B) ťahajte nahor.

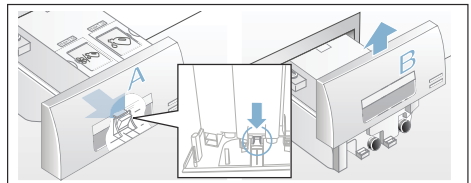

- 3) Dávkovacie nádržíky vyprázdnite tak, že vytiahnete opatrne príslušnú uzatváraciu zátku a vypustíte obsah do vhodnej nádoby.

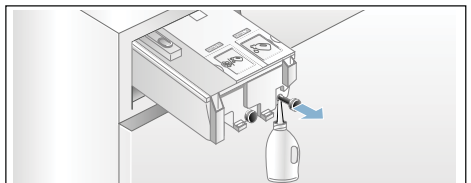

- 4) Uzatváraciu zátku opäť zastrčte až na doraz.

2. Čistenie dávkovacích nádržík/ zásuvky na pracie prostriedky:

Na čistenie vyprázdnených dávkovacích nádržík sa dá zásuvka na pracie prostriedky kompletne vybrať.

a) Pred vybratím dávkovaciu nádržku vyprázdnite.

Upozornenie: Po vyčistení znova nasadíte držadlo zásuvky.

b) Vytiahnite zásuvku na pracie prostriedky.

c) Stlačte odblokovaciu páčku a zásuvku kompletne vyberte.

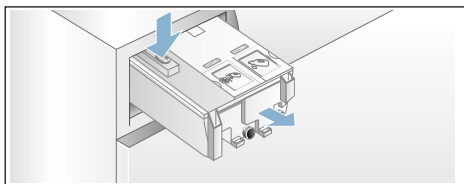

d) Opatrne odoberte kryt zásuvky na pracie prostriedky.

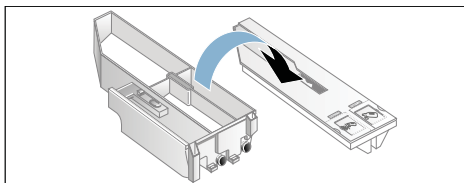

Pozor!

Zásuvka na pracie prostriedky sa môže poškodiť!

Zásuvka na pracie prostriedky obsahuje elektrické komponenty. Pri kontakte s vodou sa tieto súčasti môžu poškodiť.

– Nečistíte kryt v umývačke riadu a neponárajte ho do vody.

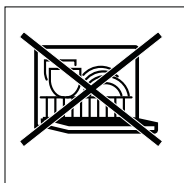

– Chránite zadný konektor zásuvky pred vlhkosťou, pracími prostriedkami alebo zvyškami aviváže, v prípade potreby očistite vonkajšie plochy mäkkou, vlhkou handričkou. Pred zasunutím osušte.

e) Vyčistíte misku a kryt mäkkou, vlhkou handričkou alebo ručnou sprchou. Mäkkou, vlhkou handričkou vyčistíte aj vnútorné plochy.

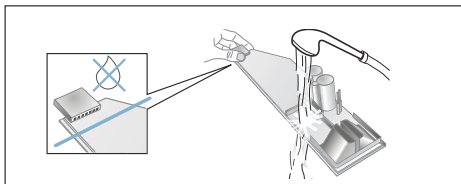

f) Nechajte misku a kryt vyschnúť a znova ich zmontujte.

g) Nasuňte zhora držadlo zásuvky na pracie prostriedky tak, aby počuteľne zaskočilo.

h) Vyčistíte vnútro krytu na pracie prostriedky.

i) Zásuvku na pracie prostriedky úplne zasuňte.

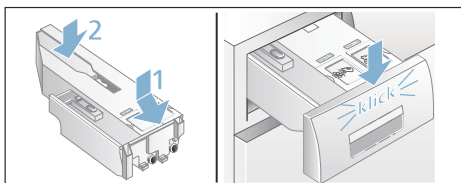

Upchaté čerpadlo pracieho roztoku. núdzové vypúšťanie

⚠ Varovanie

Nebezpečenstvo obarenia!

Prací roztok je pri praní pri vysokej teplote horúci. Pri kontakte s horúcim pracím roztokom môže dôjsť k obareniu. Nechajte prací roztok vychladnúť.

1. Zatvorte vodovodný kohútik, aby nepretekala ďalšia voda, ktorá by sa musela vypustiť cez čerpadlo pracieho roztoku.
2. Vypnite spotrebič. Vytiahnite sieťovú zástrčku.
3. Otvorte a odoberte servisnú klapku.

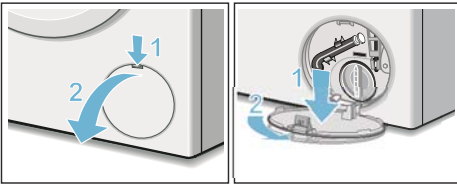

4. Vyberte z držiaka vypúšťaciu hadicu. Stiahnite uzatváraciu čiapočku, nechajte vytečť prací roztok. Pritlačte uzatváraciu čiapočku a nasadte vypúšťaciu hadicu do držiaka.

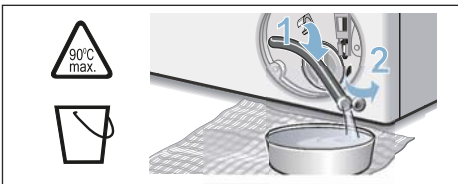

5. Odskrutkujte opatrne veko čerpadla, zvyšná voda bude môcť vytečť. Vyčistite vnútorný priestor, závit veka čerpadla a teleso čerpadla. Obežné koleso čerpadla musí mať možnosť otáčať sa. Veko čerpadla znova nasadte a priskrutkujte. Rukoväť musí byť zvislo.

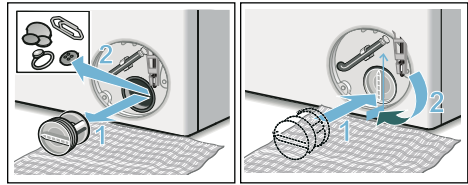

6. Servisnú klapku založte, nechajte zapadnúť a zatvorte ju.

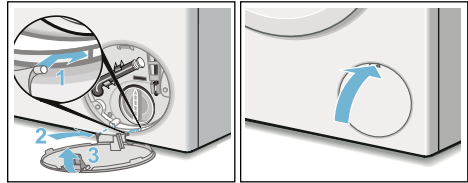

Upozornenie: Aby sa zabránilo tomu, že pri budúcom praní odtečie nepoužitý prací prostriedok do odtoku: nalejte do komory 1 liter vody a spustíte program **Odčerpanie vody**.

Upchatá odtoková hadica na sifóne

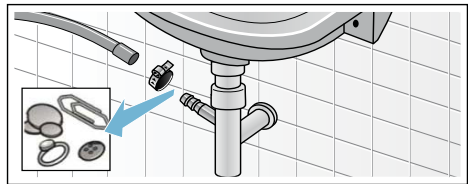

1. Vypnite spotrebič. Vytiahnite sieťovú zástrčku.
2. Uvoľnite hadicovú sponu. Odtokovú hadicu opatrne stiahnite, zvyšková voda bude môcť vytečť.
3. Vyčistite odtokovú hadicu a hrdlo sifónu.



4. Nasadte opäť odtokovú hadicu a zaistite pripojovacie miesto pomocou hadicovej spony.

Upchaté sitko v prívide vody

Na tento účel nechajte najskôr poklesnúť tlak vody v prívodnej hadici:

1. Zatvorte vodovodný kohútik.
2. Zvoľte ľubovoľný program (okrem Spülen/Schleudern/Abpumpen (Pláchanie/Odstreďovanie/Odčerpanie)).
3. Stlačte tlačidlo . Nechajte program cca 40 sekúnd bežať.
4. Stlačte tlačidlo . Spotrebič je vypnutý.
5. Vytiahnite sieťovú zástrčku.

Potom vyčistíte sitká:

1. Odskrutkujte hadicu z vodovodného kohútika.
Vyčistite sitko malou kefkou.

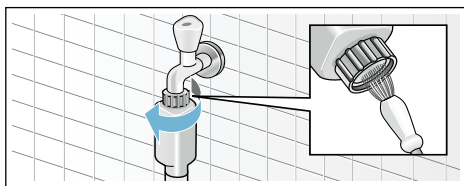

2. Na modeloch Standard a Aqua-Secure vyčistíte sitko na zadnej strane spotrebiča:
Odoberte hadicu na zadnej strane spotrebiča.
Vyberte sitko kliešťami a vyčistite ho.

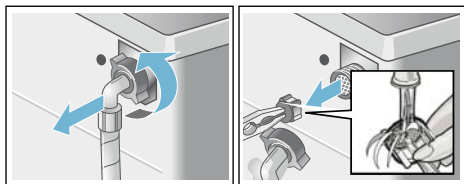

3. Pripojte hadicu a skontrolujte tesnosť.

Poruchy, čo je nutné robiť?

Núdzové odblokovanie

napr. pri výpadku elektrického prúdu

Program beží ďalej, hneď ako sa obnoví sieťové napájanie.

Ak sa napriek tomu musí bielizeň vybrať, je možné vkladacie dvierka otvoriť podľa ďalej opísaného postupu:

 **Varovanie**
Nebezpečenstvo obarenia!

Pri praní s vysokými teplotami môže dôjsť pri kontakte s horúcim pracím roztokom k obareniu.

V prípade potreby ho nechajte najskôr vychladnúť.

 **Varovanie**
Nebezpečenstvo poranenia!

Pri siahnutí do otáčajúceho sa bubna si môžete poraniť ruky.

Nesiahajte do otáčajúceho sa bubna. Počkajte, kým sa bubon prestane otáčať.

Pozor!
Škody spôsobené vodou







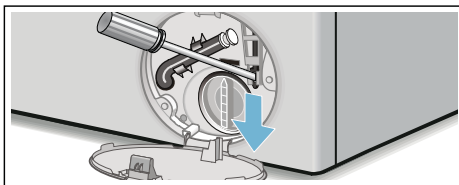





Vytekajúca voda môže viesť ku škodám spôsobeným vodou.

Neotvárajte dvierka, pokiaľ je na skle vidieť voda.

1. Vypnite spotrebič. Vytiahnite sieťovú zástrčku.
2. Vypustite prací roztok. → *Strana 39*
3. Pomocou náradia potiahnite núdzové odblokovanie smerom nadol a uvoľnite ho.
Dvierka sa potom budú dať otvoriť.











Upozornenia v indikačnom poli

Indikátor	Príčina/odstránenie
Nádržku i-DOS ☼  ,  doplňte (container)	Nedosaiahnutá minimálna hladina v i-DOS nádržkách, Doplnenie → <i>Strana 31</i> .
i-DOS ☼  , i-DOS  Chyba (error); i-DOS ☼  , i-DOS  deaktivujte (deactivate)	i-DOS ☼  , i-DOS  nastavte na vyp. . Zavolajte zákaznícky servis. Spotrebič je možné ďalej prevádzkovať s manuálnym dávkovaním. Manuálne dávkovanie → <i>Strana 34</i>
Please close detergent drawer. (Zatvorte, prosím, zásuvku na pracie prostriedky.) (Please close detergent drawer)	Zasuňte správne zásuvku na pracie prostriedky. → <i>Strana 32</i>
Prestávka: Doplnenie nie je možné (Pause: Reload is possible)	Príliš vysoká teplota alebo hladina vody. Keď chcete, aby program pokračoval, zvolte tlačidlo  .
Odblokovanie dvierok nie je možné: Príliš vysoká hladina vody alebo teplota (Door cannot be unlocked: Water level or temperature is too high)	Príliš vysoká teplota alebo hladina vody. Keď chcete, aby program pokračoval, zvolte tlačidlo  .
Dvierka sa nedajú zablokovať, dvierka ešte raz otvorte, zatvorte a stlačte tlačidlo  (The door cannot be locked, please open the door again, then close it and start)	<ul style="list-style-type: none"> ■ Príp. je privretá bielizeň. Dvierka ešte raz otvorte a zatvorte a zvolte tlačidlo . ■ Príp. dvierka pritlačte alebo odoberte bielizeň a znova pritlačte. ■ Príp. spotrebič vypnite a znova zapnite, nastavte program a vykonajte individuálne nastavenia; spustite program.
Otvorte vodovodný kohútik (Please open tap)	<ul style="list-style-type: none"> ■ Otvorte úplne vodovodný kohútik. ■ Zlomená/zovretá prívodná hadica, ■ Príliš nízky tlak vody. Vyčistite sitko. → <i>Strana 40</i>
Please clean pump (Vyčistite, prosím, čerpadlo pracieho roztoku) (Please clean pump)	<ul style="list-style-type: none"> ■ Upchaté čerpadlo pracieho roztoku. Vyčistite čerpadlo pracieho roztoku. → <i>Strana 39</i> ■ Upchatá odtoková hadica/odtoková rúrka. Vyčistite odtokovú hadicu na sifóne. → <i>Strana 39</i>

Indikátor	Príčina/odstránenie
aquaStop has been activated! (Zareagoval AquaStop!) Zavolajte zákaznícky servis (AquaStop has been activated! Please call customer service)	Neplatí pre modely bez Aquastop Voda v záchytnej vani nie je, netesnosť spotrebiča. Zatvorte vodovodný kohútik. Zavolajte zákaznícky servis!
Automatické vypnutie... v sekundách (Auto power-off in ... seconds)	Spotrebič sa po... sekundách automaticky vypne, ak nebude dlhší čas obsluhovaný. Na zrušenie stlačte ľubovoľné tlačidlo. → <i>Strana 35</i>
Ochladenie roztoku (Water cooling)	Aby sa šetrilo odpadové potrubie, horúci prací roztok sa nechá pred odčerpaním vychladnúť.
Upozornenie k ošetrovaniu bubna: (Reminder drum care:)	Tento oznam vás upozorní na to, aby ste použili program Čistenie bubna 90 °C alebo 60 °C na vyčistenie a ošetrovanie bubna a nádrže na prací roztok. Upozornenia <ul style="list-style-type: none"> ■ Program použite bez bielidla. ■ Použite univerzálny prášok na pranie alebo bieliaci prací prostriedok. Aby sa zabránilo tvorbe peny, použite iba polovicu odporúčaného množstva pracieho prostriedku. Nepoužívajte prací prostriedok na vlnu alebo prací prostriedok na jemnú bielizeň. ■ Zapnutie/vypnutie oznamu → <i>Strana 12</i>
Iné indikácie Chyba E:XXX	Spotrebič vypnite, počkajte 5 sekúnd a opäť zapnite. Ak sa indikácia zobrazí znova, zavolajte zákaznícky servis.

Poruchy, čo je nutné robiť?

Poruchy	Príčina/odstránenie
Voda vyteká.	<ul style="list-style-type: none"> ■ Odtokovú hadicu riadne upevnite/vymeňte. ■ Pevne utiahnite skrutkové spojenie prívodnej hadice.
Nevteká voda.	<ul style="list-style-type: none"> ■ Nezvolili ste tlačidlo  ? ■ Nie je otvorený vodovodný kohútik? ■ Nie je príp. upchaté sitko? Vyčistite sitko. ■ Nie je zlomená alebo zovretá prívodná hadica?
Dávkovacia nádržka je prázdna a indikácia výšky hladiny náplne neblíka.	<ul style="list-style-type: none"> ■ Nie je znečistený kryt zásuvky na pracie prostriedky/konektor zásuvky na pracie prostriedky? Čistenie → <i>Strana 33</i> ■ Zásuvka na pracie prostriedky nie je správne zasunutá? Zastrčte správne. → <i>Strana 37</i>
Do dávkovacej nádržky je naplnený nesprávny prací prostriedok/aviváž.	<p>Dávkovacia nádržka:</p> <ol style="list-style-type: none"> 1. Vyprázdnite a vyčistite. 2. Znova naplňte. → <i>Strana 31</i>
Zhustený prací prostriedok/aviváž v dávkovacích nádržkách.	Dávkovacie nádržky vyčistite a znova naplňte.
Dvierka sa nedajú otvoriť.	<ul style="list-style-type: none"> ■ Bezpečnostná funkcia je aktívna. Prerušenie programu? → <i>Strana 29</i> ■  (Stop plákania = bez záverečného odstreďovania) bolo zvolené? → <i>Strana 30</i> ■ Je možné otvorenie dvierok len núdzovým odblokovaním? → <i>Strana 40</i>
Program sa nespustí.	<ul style="list-style-type: none"> ■ Zvolili ste tlačidlo  alebo Zostávajúci čas? ■ Sú dvierka zatvorené? ■  Detská poistka aktivovaná? Deaktivujte ju. → <i>Strana 29</i>
Krátke trhnutie/roztočenie bubna po štarte programu.	Nejde o chybu, pri spustení pracieho programu môže dôjsť ku krátkemu trhnutiu bubna, ktoré je podmienené interným testom motora.
Neodčerpáva sa prací roztok.	<ul style="list-style-type: none"> ■  (Stop plákania = bez záverečného odstreďovania) bolo zvolené? → <i>Strana 30</i> ■ Vyčistite čerpadlo pracieho roztoku. → <i>Strana 39</i> ■ Vyčistite odtokovú rúrku a/alebo odtokovú hadicu.
V bubne nie je viditeľná voda.	Nejde o chybu – voda je pod viditeľnou oblasťou.
Výsledok odstreďovania nie je uspokojivý. Bielizeň je mokrá/príliš vlhká.	<ul style="list-style-type: none"> ■ Nejde o chybu – kontrolný systém nevyváženosti prerušil odstreďovanie kvôli nerovnomernému rozloženiu bielizne. Rozdeľte v bubne malé a veľké kusy bielizne. ■ Lahké žehlenie (podľa modelu) zvolená? → <i>Strana 32</i> ■ Nebol zvolený príliš nízky počet otáčok? → <i>Strana 25</i>
Opakovaný nábeh odstreďovania.	Nejde o chybu – kontrolný systém nevyváženosti kompenzuje nevyváženosť.

Poruchy	Príčina/odstránenie
Program trvá dlhšie ako zvyčajne.	<ul style="list-style-type: none"> ■ Nejde o chybu – kontrolný systém nevyváženosti kompenzuje nevyváženosť viacnásobným rozdelením bielizne. ■ Nejde o chybu, kontrolný systém peny je aktívny, pridá sa plákač cyklus.
Počas pracieho cyklu sa zmení čas trvania programu.	Nejde o chybu, priebeh programu sa pre príslušný prací cyklus optimalizuje. Môže to viesť k zmene trvania programu v indikačnom poli.
Zvyšková voda v komore na ošetrovacie prostriedky.	<ul style="list-style-type: none"> ■ Nejde o chybu – účinok ošetrovacieho prostriedku nebude obmedzený. ■ V prípade potreby vložku vyčistite. → <i>Strana 28</i>
Tvorba zápachu v práčke.	<p>Použite program Čistenie bubna 90 °C alebo Bavlna 90 °C bez bielizne.</p> <p>Použite univerzálny prášok na pranie alebo bieliaci prací prostriedok.</p> <p>Upozornenie: . Aby sa zabránilo tvorbe peny, použite iba polovicu odporúčaného množstva pracieho prostriedku. Nepoužívajte prací prostriedok na vlnu alebo prací prostriedok na jemnú bielizeň.</p>
Opakovaná, silná tvorba peny.	<ul style="list-style-type: none"> ■ Skontrolujte nastavenia základného dávkovania a intenzitu dávkovania. ■ Príp. použite iný tekutý prací prostriedok.
Prací prostriedok/aviváž odkvapkáva z manžety a zhromažďuje sa na sklenenej výplni vkladacích dvierok alebo v záhybe manžety.	Príliš veľa pracieho prostriedku/aviváže v dávkovacích nádržkách. Dbajte na značku max v nádržkách.
Prednastavenie i-DOS  je vymazané	Pri zmene nastavenia menu i-DOS  : Obsah sa zmenia všetky nastavenia. → <i>Strana 23</i>
Veľká hlučnosť, vibrácie a „putovanie“ práčky pri odstreďovaní.	<ul style="list-style-type: none"> ■ Je spotrebič vyvážený? Vyvážte spotrebič. → <i>Strana 53</i> ■ Sú nožičky spotrebiča zaistené? Zaisťte nožičky spotrebiča. → <i>Strana 53</i> ■ Sú odstránené prepravné poistky? Odstráňte prepravné poistky. → <i>Strana 49</i>
Počas prevádzky nefunguje indikačné pole/kontrolky.	<ul style="list-style-type: none"> ■ Výpadok sieťového napájania? ■ Zareagovali poistky? Zapnite/vymeňte poistky. ■ Ak sa vyskytne porucha opakovane, zavolaťte zákaznícky servis.
Zvyšky pracieho prostriedku na bielizni.	<ul style="list-style-type: none"> ■ Ojedinele obsahujú bezfosfátové pracie prostriedky zvyšky nerozpustné vo vode. ■ Zvoľte Plákanie alebo bielizeň po praní vykefujte.
V stave doplnenia bliká veľmi rýchlo  a zaznie signál.	<ul style="list-style-type: none"> ■ Príliš vysoká hladina vody. Doplnenie bielizne nie je možné. Príp. okamžite zatvorte dvierka. ■ Na pokračovanie programu zvoľte tlačidlo .
Ak nemôžete poruchu sami odstrániť (vypnutím/zapnutím) alebo ak je potrebná oprava:	
<ul style="list-style-type: none"> ■ Vypnite spotrebič a vytiahnite sieťovú zástrčku zo zásuvky. ■ Zatvorte vodovodný kohútik a zavolaťte zákaznícky servis. 	



Zákaznícky servis

Ak nemôžete poruchu sami odstrániť, obráťte sa na náš zákaznícky servis. →
Obal

Vždy nájdeme vhodné riešenie, aby sme zabránili aj zbytočným návštevám technika.

Uvedte, prosím, zákazníkemu servisu číslo výrobku (E-Nr.) a výrobné číslo (FD) spotrebiča.

E-Nr. _____	FD _____
-------------	----------

E-Nr. Číslo výrobku

FD Výrobné číslo

Tieto údaje nájdete *podľa modelu:
na dvierkach vnútri*/otvorenej servisnej
klapke* a na zadnej strane spotrebiča.

Spoľahnite sa na kompetenciu výrobcu.

Obráťte sa na nás. Tým si zaistíte, že oprava bude vykonaná vyškolenými servisnými technikmi, ktorí sú vybavení originálnymi náhradnými dielcami.



Hodnoty spotreby

Spotreba energie a vody, trvanie programu a zvyšková vlhkosť hlavných pracích programov

(približné údaje)

Program	Množstvo náplne	Spotreba energie*	Spotreba vody*	Čas trvania programu*
Bavlna 20 °C	9 kg	0,25 kWh	90 l	2 ¾ h
Bavlna 40 °C	9 kg	1,10 kWh	90 l	3 h
Bavlna 60 °C	9 kg	1,06 kWh	90 l	2 ¾ h
Bavlna 90 °C	9 kg	2,14 kWh	100 l	2 ¾ h
Ľahko udržateľné textilie 40 °C	4 kg	0,70 kWh	61 l	2 h
Mix 40 °C	4 kg	0,60 kWh	45 l	1 ¼ h
Jemné / hodváb 30 °C	2 kg	0,19 kWh	37 l	¾ h
Vlna 30 °C	2 kg	0,19 kWh	40 l	¾ h

Program	Približné údaje o zvyškovej vlhkosti**			
	WAW32... max. 1 600 ot/min	WAW28... max. 1 400 ot/min	WAW24... max. 1 200 ot/min	WAW20... max. 1 000 ot/min
Bavlna	44 %	48 %	53 %	62 %
Ľahko udržateľné textilie	40 %	40 %	40 %	40 %
Jemné / hodváb	30 %	30 %	30 %	30 %
Vlna	45 %	45 %	45 %	45 %









* Hodnoty spotreby sa od zadaných hodnôt odlišujú v závislosti od tlaku vody, tvrdosti vody, prírodnej teploty vody, priestorovej teploty, druhu a množstva bielizne, znečistenia bielizne, použitého pracieho prostriedku, kolísania sieťového napätia a zvolených prídavných funkcií.

** Údaje o zvyškovej vlhkosti na základe obmedzenia počtu otáčok pri odstreďovaní a maximálnej náplne.

Najefektívnejšie programy pre bavlnené textílie

Nasledovné programy (štandardné programy označené ) sú vhodné na pranie normálne znečistených bavlnených textílií a vzhľadom na kombinovanú spotrebu energie a vody sú najefektívnejšie.

Štandardné programy na bavlnu podľa nariadenia (EÚ) č. 1015/2010

Program + teplota + tlačidlo	Množstvo náplne	Približné trvanie programu
 Bavlna +  +  EcoPerfect	9 kg	4 ¾ h
 Bavlna +  +  EcoPerfect	4,5 kg	4 ½ h
 Bavlna +  +  EcoPerfect	4,5 kg	4 ½ h

Nastavenie programu na testovanie a označovanie energetickým štítkom podľa smernice 2010/30/EÚ so studenou vodou (15 °C).

Údaj teploty programu sa orientuje podľa teploty uvedenej na štítku ošetrovia bielizne v textíliách. Skutočná teplota prania sa z dôvodov šetrenia energie môže od uvedenej teploty programu líšiť.

Technické údaje

Rozmery:

850 x 600 x 590 mm

(šírka x hĺbka x výška)

Hmotnosť:

83 kg

Sieťová prípojka:

Sieťové napätie 220 – 240 V, 50 Hz

menovitý prúd 10 A

menovitý výkon 1 900 – 2 300 W

Tlak vody:

100 – 1000 kPa (1 – 10 bar)

Príkon vo vypnutom stave:

0,12 W

Príkon v nevypnutom stave:

0,43 W

Inštalácia a pripojenie

Obsah dodávky

Upozornenie: Skontrolujte spotrebič, či nemá prepravné poškodenia. Nikdy neuvádzajte poškodený spotrebič do prevádzky. Pri reklamáciách sa obráťte na predajcu, u ktorého ste si zakúpili spotrebič alebo na náš zákaznícky servis. → *Strana 45*

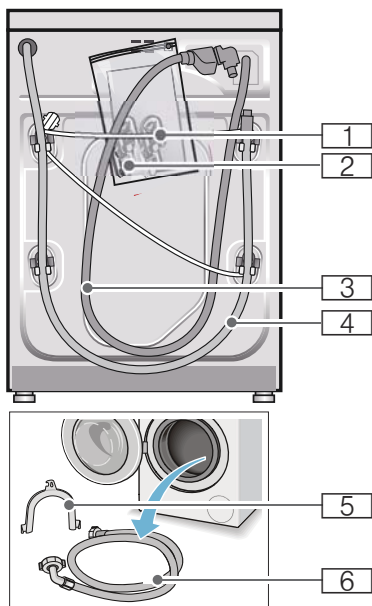

- 1 Sieťový kábel
 2 Vrečko:
- Návod na používanie a inštaláciu
 - Zoznam zákazníckych servisov*
 - Záruka*
 - Kryty na otvory po odstránení prepravných poistiek
 - Adaptér s tesnením 21 mm = 1/2" na 26,4 mm = 3/4" *
- 3 Prívodná hadica vody pri modeli s funkciou Aquastop
 4 Odtoková hadica vody
 5 Fixačný oblúk na upevnenie odtokovej hadice vody*
 6 Prívodná hadica vody pri modeloch Standard/Aqua-Secure podľa modelu

Navše je pri pripojení odtokovej hadice vody k sifónu potrebná hadicová spona \varnothing 24 - 40 mm (špecializované predajne).

Potrebné náradie

- Vodováha na vyváženie
- Kľúč na skrutky:
 - s otvorom kľúča 13 na vyskrutkovanie prepravných poistiek
 - a s otvorom kľúča 17 na nastavenie nožičiek spotrebiča

Bezpečnostné upozornenia

⚠ Varovanie

Nebezpečenstvo poranenia!

- Práčka má vysokú hmotnosť. Pri nadvíhnutí/preprave práčky postupujte opatrne.
- Pri dvíhaní práčky za prečnievajúce konštrukčné súčasti (napr. dvierka) sa môžu súčasti zlomiť a spôsobiť poranenia. Nedvíhajte práčku za prečnievajúce konštrukčné súčasti.
- Následkom neodborného polozenia hadíc a vedení hrozí nebezpečenstvo zakopnutia sa a poranenia. Hadice a vedenia položte tak, aby nevzniklo žiadne nebezpečenstvo zakopnutia.

Pozor!

Poškodenie spotrebiča

Zamrznuté hadice sa môžu roztrhnúť/ môžu prasknúť. Neinštalujte práčku do oblastí ohrozených mrazom a/alebo vonku.

Pozor!

Škody spôsobené vodou

Miesta pripojenia prítokovej a odtokovej hadice sú pod vysokým tlakom vody. Aby sa zabránilo netesnostiam alebo škodám spôsobeným vodou, bezpodmienečne dodržiavajte pokyny uvedené v tejto kapitole.

Upozornenia

- Okrem tu uvedených upozornení môžu navyše platiť zvláštne predpisy príslušnej vodárne a elektrárne.
- V prípade pochybností nechajte pripojenie uskutočniť odborníkom.

Inštalačná plocha

Upozornenie: Dôležitá je stabilita, aby sa práčka nepohybovala!

- Plocha na inštaláciu musí byť pevná a rovná.
- Nevhodné sú mäkké podlahy/ podlahové krytiny.

Inštalácia na podstavec alebo drevený trámový strop**Pozor!****Poškodenie spotrebiča**

Práčka môže pri odstreďovaní putovať a z podstavca sa prevrátiť/spadnúť. Bezpodmienečne upevnite nožičky spotrebiča pomocou príchytiiek.

* Objednávacie č. WMZ 2200, WX 9756, CZ 110600, Z 7080X0

Upozornenie: Pri inštalácii na drevenú trámovú podlahu nainštalujte práčku:

- podľa možnosti do rohu,
- na drevenú dosku odolnú voči vode (hrúbka min. 30 mm), ktorá je naskrutkovaná na podlahu.

Inštalácia na podestu so zásuvkou

Podesta, obj. číslo: WMZ 20490, WZ 20490, WZ 20510, WZ 20520

Zabudovanie/vstavenie spotrebiča do kuchynskej linky**Varovanie****Ohrozenie života!**

Pri kontakte so súčasťami pod napätím hrozí nebezpečenstvo úrazu elektrickým prúdom.

Neodstraňujte kryciu dosku spotrebiča.

Upozornenia

- Potrebная šírka výklenku 60 cm.
- Postavte práčku iba pod priebežnú pracovnú dosku, ktorá je pevne spojená so susednými skrinkami.

Odstránenie prepravných poistiek**Pozor!****Poškodenie spotrebiča**

- Spotrebič je zaistený na prepravu prepravnými poistkami. Neodstránené prepravné poistky môžu pri prevádzke spotrebiča poškodiť napr. bubon. Pred prvým použitím bezpodmienečne kompletne odstráňte všetky 4 prepravné poistky. Poistky dobre uschovajte.
- Aby sa v prípade neskoršej prepravy predišlo poškodeniu spotrebiča, bezpodmienečne namontujte pred prepravou prepravné poistky.

Upozornenie: Odložte skrutky a puzdrá.

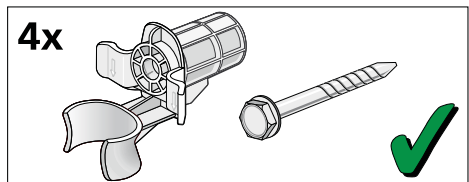

1. Vyberte hadice z držiakov.

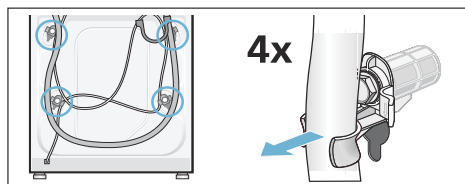

2. Povoľte a vyskrutkujte všetky 4 skrutky prepravných poistiek. Odstráňte puzdra. Vyberte pritom z držiakov sieťový kábel.

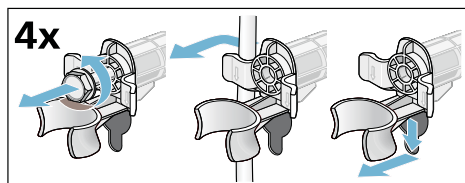

3. Nasadte krytky. Stlačením na zaskakovacie háčiky krytky pevne zaistite.

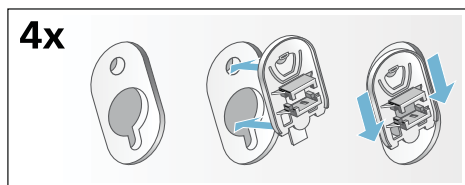

Dĺžky hadíc a prívodných káblov

■ Pripojka na ľavej strane

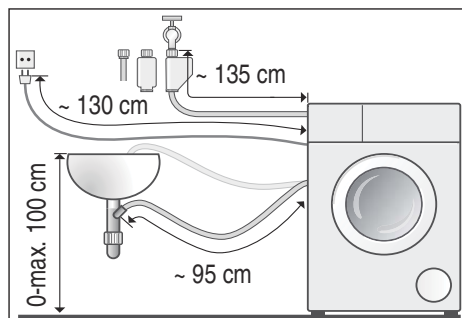

■ Pripojka na pravej strane

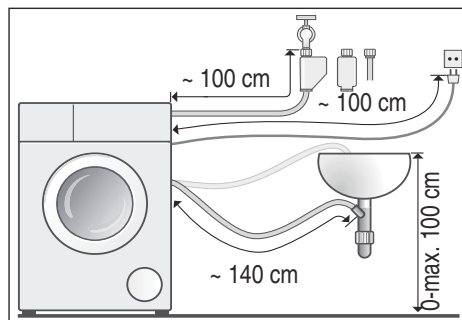

Tip: K dispozícii u špecializovaných predajcov/v zákazníckom servise:

- Predĺženie pre hadicu Aquastop, príp. prívodnú hadicu studenej vody (cca 2,50 m); obj. číslo WM Z2380, WZ 10130, CZ 11350, Z 7070X0
- Dlhšia prívodná hadica (cca 2,20 m) pre model Standard; číslo pre zákaznícky servis 00353925

Prívod vody

Varovanie **Ohrozenie života!**

Pri kontakte so súčasťami pod napätím hrozí nebezpečenstvo úrazu elektrickým prúdom.

Bezpečnostný ventil Aquastop neponárajte do vody (obsahuje elektrický ventil).

Upozornenia

- Prevádzkujte práčku len so studenou pitnou vodou.
- Nepripájajte práčku na zmiešavaciu batériu beztlakového ohrievača vody.
- Použite len dodávané alebo v autorizovanej špecializovanej predajni zakúpenú prívodnú hadicu, nepoužívajte použitú prívodnú hadicu.
- Prívodnú hadicu vody nezlomte alebo nestláčajte.
- Nemeňte (neskracujte, neprerezávajte) prívodnú hadicu vody (v takom prípade už nie je zaručená jej pevnosť).
- Skrutkové spojenia doťahujte len rukou. Ak budú skrutkové spojenia dotiahnuté náradím (kliešte) príliš pevne, môžu sa poškodiť závit.
- Pri pripojení na vodovodný kohútik $21\text{ mm} = \frac{1}{2}"$ namontujte najprv adaptér* s tesnením $21\text{ mm} = \frac{1}{2}"$ na $26,4\text{ mm} = \frac{3}{4}"$.
* dodáva sa so spotrebičom v závislosti od modelu

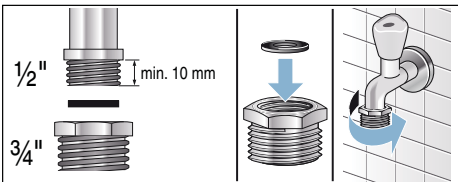

Optimálny tlak vody v rozvodovej sieti minimálne 100 kPa (1 bar)

maximálne 1 000 kPa (10 bar)

Pri otvorenom vodovodnom kohútiku vytečie najmenej 8 l/min.

Pri vyššom tlaku vody namontujte redukčný ventil.

Pripojenie

Pripojte prívodnú hadicu vody na vodovodný kohútik ($26,4\text{ mm} = \frac{3}{4}"$) a na spotrebič (nie je to potrebné na modeloch so zariadením Aquastop, je pevne nainštalovaná):

- Model: **Standard**

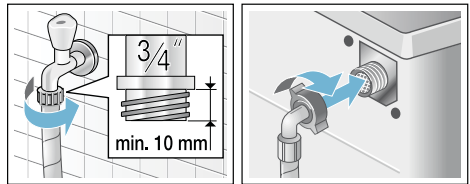

- Model: **Aqua-Secure**

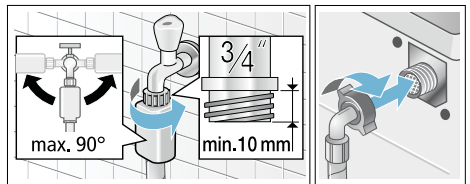

- Model: **Aquastop**

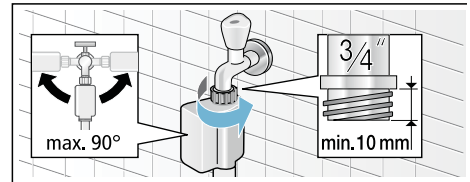

Upozornenie: Otvorte opatrne vodovodný kohútik a skontrolujte prítomnosť pripojovacích miest. Skrutkové spojenie je pod tlakom vodovodného potrubia.

Odtok vody

Varovanie

Nebezpečenstvo obarenia!

Pri praní s vysokými teplotami môže dôjsť pri kontakte s horúcim pracím roztokom, napr. pri odčerpání horúceho pracieho roztoku do umývadla, k obareniu.

Nesiahajte do horúceho pracieho roztoku.

Pozor!

Škody spôsobené vodou

Keď odtoková hadica vplyvom vysokého tlaku vody pri odčerpání vyklízne z umývadla alebo miesta pripojenia, môže vytekajúca voda spôsobiť škody.

Zaistite odtokovú hadicu proti vyklíznutiu.

Pozor!

Poškodenie spotrebiča/textílií

Keď je koniec odtokovej hadice ponorený do odčerpanej vody, môže sa voda späťne nasáť do spotrebiča a poškodiť spotrebič/textílie.

Dbajte na to, aby

- uzatváracia zátka nezakrývala odtok umývadla.
- sa koniec odtokovej hadice vody neponoril do odčerpanej vody.
- voda dostatočne rýchlo odtekala.

Upozornenie: Odtokovú hadicu vody nezalamujte, alebo nenaťahujte do dĺžky.

Pripojenie

■ Odtok do umývadla

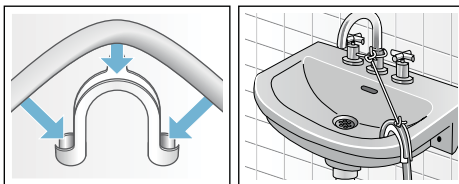

■ Odtok do sifónu

Zaistite miesto pripojenia pomocou hadicovej spony, \varnothing 24-40 mm (špecializované predajne).

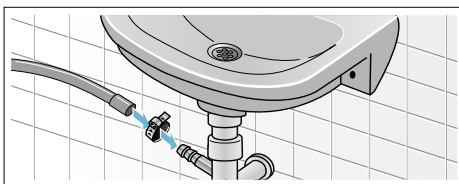

■ Odtok do plastovej rúry s gumovým hrdlom alebo do odtokového kanála

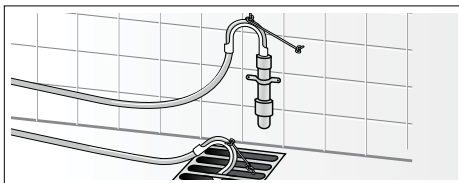

Vyváženie

Vyrovajte spotrebič pomocou vodováhy do roviny.

Veľká hlučnosť, vibrácie a „putovanie“ môžu byť následkom nesprávneho vyváženia!

1. Pomocou kľúča na skrutky s otvorom 17 povoľte v smere chodu hodinových ručičiek poistné matice.
2. Skontrolujte pomocou vodováhy vyváženie práčky, prípadne ho skorigujte. Zmeňte výšku otáčaním nožičky spotrebiča. Všetky štyri nožičky spotrebiča musia stáť pevne na podlahe.
3. Poistné matice všetkých štyroch nožičiek spotrebiča pevne pritiahnite kľúčom na skrutky s otvorom 17 ku skrini spotrebiča! Pridržiavajte pritom nožičku spotrebiča a neprestavte jej výšku.

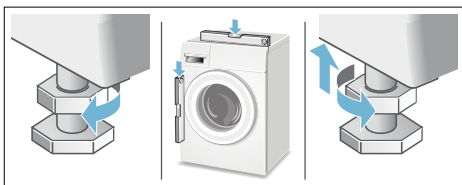

Elektrické pripojenie

⚠ Varovanie **Ohrozenie života!**

Pri kontakte so súčasťami pod napätím hrozí nebezpečenstvo úrazu elektrickým prúdom.

- Sieťovú zástrčku nechytajte mokrými rukami.
- Sieťové vedenie vyťahujte vždy za zástrčku, nikdy nie za kábel, mohlo by sa poškodiť.
- Sieťové vedenie nikdy nevyťahujte počas prevádzky.

Rešpektujte nasledovné upozornenia a zabezpečte, aby

Upozornenia

- sa sieťové napätie a napäťové údaje na práčke (štítku spotrebiča) zhodovali. prípojná hodnota, ako aj vyžadovaná poistka boli uvedené na výrobnom štítku spotrebiča.
- sa pripojenie práčky uskutočnilo len na striedavý prúd, prostredníctvom zásuvky nainštalovanej podľa predpisov s ochranným kontaktom.
- sa sieťová zástrčka a zásuvka zhodovali.
- bol prierez elektrických vodičov dostatočný.
- uzemnenie bolo vykonané podľa predpisov.
- výmena sieťového kábla (v prípade nutnosti) bola vykonaná iba kvalifikovaným elektrikárom. Náhradný sieťový kábel je možné zakúpiť si v zákazníckom servise.
- sa nepoužívali viacnásobné zásuvkové lišty/spojky a predlžovacie káble.
- sa pri použití chrániča s chybným prúdom použil len typ s týmto označením . Len táto značka zaručuje splnenie súčasne platných predpisov.
- sieťová zástrčka bola kedykoľvek dostupná.
- sieťový kábel nebol prelomený, stlačený, neboli na ňom vykonané zmeny alebo nebol prerezaný.
- sieťový kábel neprišiel do kontaktu so zdrojmi tepla.



Pred 1. praním

Pred opustením závodu bola práčka dôkladne preskúšaná. Aby sa odstránili možné zvyšky skúšobnej vody, perte prvý raz **bez** bielizne.



Upozornenia

- Práčka **musí byť odborne nainštalovaná a pripojená**. od → *Strana 47*
- Nikdy neuvádzajte poškodený spotrebič do prevádzky. Informujte váš zákaznícky servis.

Prípravné práce:

1. Skontrolujte práčku.
2. Naplňte dávkovacie nádržky  a .
 → *Strana 31*
3. Odstráňte ochrannú fóliu z ovládacieho panela.
4. Zastrčte sieťovú zástrčku.
5. Otvorte vodovodný kohútik.

Program použite bez bielizne:

1. Spotrebič zapnite.
2. Zatvorte dvierka (nevkładajte bielizeň!).
3. Nastavte program **Čistenie bubna 90 °C**.
4. Otvorte zásuvku na pracie prostriedky.
5. Nalejte do komory  asi 1 l vody.
6. Do komory  dajte univerzálny prací prostriedok.

Upozornenie: Aby sa zabránilo tvorbe peny, použite iba polovicu odporúčaného množstva pracieho prostriedku. Nepoužívajte prací prostriedok na vlnu alebo prací prostriedok na jemnú bielizeň.

7. Zásuvku na pracie prostriedky zatvorte.
8. Stlačte tlačidlo .
9. Na konci programu spotrebič vypnite.

Vaša práčka je teraz pripravená na prevádzku.

Preprava

napr. pri sťahovaní

Pozor!

Poškodenie spotrebiča vytekajúcim pracím prostriedkom/avivážou z dávkovacích nádržíek!

Vytekajúci prací prostriedok/aviváž môže obmedziť funkciu spotrebiča, napr. poškodiť elektroniku.

Pred prepravou spotrebiča vyprázdňte dávkovacie nádržky.

Prípravné práce:

1. Zatvorte vodovodný kohútik.
2. Redukujte tlak vody v prírodnej hadici: → *Strana 40*; vyčistite a počkajte – sitko v prívode vody je upchaté
3. Odpojte práčku od elektrickej siete.
4. Zvyšok pracieho roztoku vypustite: → *Strana 39*; vyčistite a počkajte – čerpadlo pracieho roztoku je upchaté, núdzové vyprázdnenie
5. Odmontujte hadice.
6. Vyprázdňte dávkovacie nádržku. → *Strana 37*

Namontovanie prepravných poistiek:

1. Snímte a uschovajte krytky. Použite príp. skrutkovač.

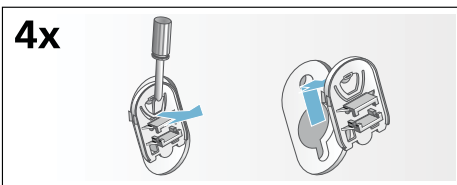

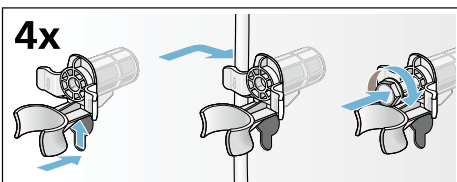

2. Nasadíte všetky 4 puzdrá. Upevnite sieťový kábel na držiakoch. Nasadíte a pevne utiahnete skrutky.



Pred opätovným uvedením do prevádzky:

Upozornenia

- **Bezpodmienečne** odstráňte prepravné poistky!
- Aby sa zabránilo tomu, že pri budúcom praní odtečie nespotrebovaný prací prostriedok do odtoku: nalejte do komory   1 liter vody a potom zvolte a spustíte program **Odčerpánie vody**

Záruka AquaStop

Len pre spotrebiče s AquaStop

Okrem nárokov na záručné plnenie voči predávajúcemu vyplývajúcim z kúpnej zmluvy a okrem našej záruky na spotrebič poskytujeme aj náhradu za nasledujúcich podmienok:

- 1.** Ak dôjde následkom chyby nášho systému AquaStop ku škodám spôsobeným vodou, nahradíme škody súkromným používateľom.
- 2.** Záručná zodpovednosť platí po celý čas životnosti spotrebiča.
- 3.** Predpokladom nároku na záruku je odborné nainštalovanie a pripojenie spotrebiča s AquaStop podľa nášho návodu; zahŕňa aj odborne vykonané predĺženie AquaStop (originálne príslušenstvo).
Naša záruka sa nevzťahuje na chybné prírodné potrubie alebo armatúry až po prípojku Aqua-Stop na vodovodnom kohútiku.
- 4.** Na spotrebiče s AquaStop nie je zásadne nutné počas prevádzky dohliadať, príp. ich potom uzatvorením vodovodného kohútika zaistiť.
Len v prípade dlhšej neprítomnosti vo vašom byte, napr. niekoľkotýždňovej dovolenky, vodovodný kohútik uzavrite.

INFORMAČNÝ LIST

BSH domácí spotřebiče s.r.o., Radlická 350, 158 00 Praha 5

Obchodná značka BSH



Značka	BOSCH
Model	WAY32891EU
Kapacita v kg	9
Trieda energetickej účinnosti	A+++
Ekoznačka EU	—
Meraná ročná spotreba energie v kWh ¹⁾	152
Spotreba energie štandardného programu: bavlna 60°C plná náplň	0,92
bavlna 60°C polovičná náplň	0,6
bavlna 40°C polovičná náplň	0,42
Meraná spotreba energie vo vypnutom stave	0,12 W
Meraná spotreba energie v režime ponechania v zapnutom stave	0,43 W
Meraná ročná spotreba vody v l ²⁾	11220
Trieda účinnosti odstreďovania A (najlepšia) ... G (horšia)	A
Max. počet otáčok odstreďovania za min. bavlna 60°C	1600
Zostatková vlhkosť v %	44
Štandardné programy, ku ktorým sa vzťahujú informácie na štítku a informačnom liste ⁴⁾	bavlna 60°C bavlna 40°C
Trvanie štandardného programu: bavlna 60°C plná náplň	275
bavlna 60°C polovičná náplň	270
bavlna 40°C polovičná náplň	270
Trvanie režimu ponechania v zapnutom stave	15 min
Hlučnosť v dB (A) re 1 pW ³⁾ : pranie	48
odstreďovanie	74
Spotrebič určený na zabudovanie	nie

1) Spotreba energie v kWh za rok na základe 220 štandardných pracích cyklov s programami bavlna 60°C a 40°C s celou a polovičnou náplňou a spotreba v režimoch s nízkou spotrebou energie. Skutočná spotreba energie bude závisieť na tom, ako sa spotrebič používa.

2) Spotreba vody v l za rok na základe 220 štandardných pracích cyklov s programami bavlna 60°C a 40°C s celou a polovičnou náplňou a spotreba v režimoch s nízkou spotrebou energie. Skutočná spotreba vody bude závisieť na tom, ako sa spotrebič používa.

3) Úroveň emisii hluku šíreného vzduchom vyjadrená v dB (A) re 1 pW zaokrúhlená na najbližšie celé číslo počas fáz prania a odstreďovania pri štandardnom programe bavlna 60°C s plnou náplňou.

4) Tieto programy sú vhodné pre pranie bežne znečistenej bavlnenej bielizne a ide o najúčinnnejšie programy z hľadiska kombinovanej spotreby energie a vody.

Prípadné technické zmeny, tlačové chyby a odlišnosti vo vyobrazení sú vyhradené bez upozornenia.

Aktuálny návod nájdete na webových stránkach www.bosch-home.com/sk.

**BOSCH**

Stvorené pre život

Záručný list

firmy BSH domácí spotřebiče s.r.o.

2 rokyzáruka od výrobcu
na všetky spotrebičeDovozca: **BSH domácí spotřebiče s.r.o.**

Radlická 350

158 00 Praha 5

Výrobok:	Produktové číslo: E-Nr.
	Poradové číslo: FD
Dátum predaja, pečiatka, podpis	Dátum montáže, pečiatka, podpis

Predajca je povinný úplne a čitateľne vyplniť všetky požadované údaje v záručnom liste v deň predaja spotrebiča. Neoddeliteľnou súčasťou tohto záručného listu je daňový doklad o predaji výrobku.

Záručný list je dokladom práv spotrebiteľa v zmysle Občianskeho zákonníka. Je súčasťou výrobku s výrobným číslom uvedeným na prednej strane tohto záručného listu, zvlášť v prípadoch dlhších než zákonom daná záručná lehota je záručný list jedným z dokázateľných prostriedkov práv užívateľa. Je v záujme spotrebiteľa, aby si skontroloval správnosť a úplnosť všetkých uvedených údajov, ako i to, či dostal od predajcu záručný list so správnym označením pre uvedený druh výrobku.

Odporúča sa, aby výrobky montoval a uviedol do prevádzky autorizovaný servis, ktorý poskytuje záruku odbornej montáže, predvedenie a preskúšanie výrobku.

Montáž a inštalácia spotrebiča musí byť vykonaná v súlade s vyhláškou ÚBP SR č. 718/2002 Z. z. súvisiacich predpisov a noriem v platnom znení.

Pred montážou výrobku je nutné, aby boli splnené všetky podmienky pre pripojenie na inžinierske siete podľa platných noriem a podľa návodu na použitie.

Zápisy o uskutočnených opravách:

Dátum objed. opravy	Dátum dokončenia	Číslo oprav. listu	Stručný opis poruchy

Záručný list

firmy BSH domácí spotřebiče, s.r.o.

Dovozca: BSH domácí spotřebiče, s.r.o.
Radlická 350
158 00 Praha 5



BOSCH

Stvorené pre život

10 rokov

záruka na motor

Výrobok:	Údaje o predajcovi: Obchodné meno (meno a priezvisko*):
Výrobca:  BOSCH Stvorené pre život	Adresa firmy (bydlisko*):
Typ (E-Nr.):	
Výrobné číslo (FD):	IČ: DIC: Adresa firmy:
Dátum predaja:	Tel.:

*Len u fyzických osôb

Na motor vyššie uvedeného výrobku poskytuje výrobca **záručnú lehotu** v dĺžke trvania **10 rokov**.

Upozornenie: **Pri reklamácii motora** s predĺženou zárukou je potrebné predložiť nielen doklad o kúpe spotrebiča, **ale aj tento záručný list**, ktorý používateľa oprávňuje **na predĺženú záruku na motor v trvaní 10 rokov od dátumu zakúpenia**.

Zápisy o vykonaných opravách:

Dát. objed. opravy	Dátum dokončenia	Číslo oprav. listu	Stručný popis poruchy

NOVINKA: 10 rokov záruky na motor

A to nehovoríme len tak. To vám skutočne garantujeme. V prípade vybraných automatických práčok dokonca na obdobie nasledujúcich 10 rokov.

Záručný list na motor automatické práčky WAY32891EU

Popri všeobecnej záruke na spotrebiče poskytujeme teraz podľa ďalej uvedených podmienok tiež špeciálnu záruku na motor automatické práčky WAY32891EU kúpené od 1. 10. 2014. Zákonná zodpovednosť predajcu vyplývajúca z bežnej kúpnej zmluvy s koncovým zákazníkom tým zostáva nedotknutá:

1. Odstránime všetky poruchy motora EcoSilence Drive, ktoré boli preukázateľne spôsobené chybou materiálu a/alebo výrobnou chybou.
2. Záručná lehota predstavuje 10 rokov a začína plynúť dňom, keď spotrebič kúpil prvý koncový zákazník. Záruka musí byť v záručnej lehote uplatnená u niektorého z našich servisných partnerov (prípadne u predajcu). Predpokladom na uplatnenie záruky je predloženie originálneho dokladu o kúpe spotrebiča alebo záručného listu.
3. Záruku nemožno uplatniť, ak je porucha motora EcoSilence Drive spôsobená nevhodným používaním spotrebiča, používaním pre domácnosť neobvyklým, nedodržaním návodu na obsluhu alebo montážnych pokynov.
4. V prípade uznania garančného nároku bude motor EcoSilence Drive podľa uváženia servisného technika na mieste opravený alebo nahradený novým motorom. V rámci špeciálnej predĺženej záruky potom zaniká nárok na výmenu celého spotrebiča. Vymenené náhradné dielce sa stávajú majetkom spoločnosti BSH domáci spotrebiče s.r.o.
5. Garančná oprava motora EcoSilence Drive potom v rámci tejto špeciálnej záruky (po uplynutí zákonnej záruky) nespôsobuje plynutie novej záručnej lehoty ani jej predĺženie.
6. Ďalšie nároky, najmä na náhradu škôd vzniknutých mimo spotrebiča, sú vylúčená, ak takáto zodpovednosť nevyplýva priamo zo zákona.

Tieto záručné podmienky platia na motor EcoSilence Drive, ktorý je súčasťou vyššie uvedenej práčky, kúpené v Slovenskej republike.

BSH domáci spotrebiče s.r.o.
Radlická 350
158 00 Praha 5
Česká republika

Upozornenie pre predajcov

Predajca je povinný dať zákazníčkovi platný doklad o predaji, kde bude uvedený dátum predaja a označenie spotrebiča, a súčasťou dokladu o kúpe tovaru je správne a úplne vyplnený záručný list v deň predaja výrobku. V prípade predpredajnej reklamácie je potrebné predložiť riadne vyplnený reklamačný protokol.

Záručné podmienky

- na výrobok sa poskytuje záručná lehota **24 mesiacov** odo dňa zakúpenia výrobku kupujúcim
- spotrebiteľ je oprávnený chybu vytknúť do šiestich mesiacov od jej zistenia, najneskôr však do uplynutia záručnej lehoty
- pri reklamácií je podmienkou predložiť platný daňový doklad o kúpe výrobku (napr. pokladničný blok, faktúru a pod.)
- ak je výrobok používaný na iný než výrobcom stanovený účel alebo je výrobok používaný v rámci predmetu obchodnej činnosti, poskytuje sa záručná lehota 6 mesiacov odo dňa zakúpenia, keďže spotrebiče sú určené výhradne na použitie v domácnosti
- za chybu výrobku sa nepovažuje jeho nadmerné opotrebovanie a z toho vyplývajúce absencie niektorých pôvodných vlastností, ktoré boli spôsobené napr. zanedbaním bežnej údržby, čistenia, nadmerným používaním výrobku
- záručná lehota neplynie počas obdobia, keď kupujúci nemôže užívať tovar pre jeho chyby, za ktoré zodpovedá predávajúci
- ak nebude zistená žiadna porucha, na ktorú sa vzťahuje bezplatná záručná oprava, alebo bude zistená porucha nezavinená výrobcom, hradí náklady spojené s vyslaním servisného technika osoba, ktorá uplatnila nárok na túto opravu
- záručné opravy vykonávajú autorizované servisné strediská podľa zoznamu uvedeného v tomto záručnom liste

Právo na bezplatnú opravu výrobku na náklady BSH domáci spotrebiče s.r.o., organizačná zložka Bratislava, zaniká, ak:

- je nečitateľný výrobný štítok alebo na výrobku chýba,
- údaje na doklade o predaji sa líšia od údajov uvedených na výrobnom štítku spotrebiča,
- výrobok bol namontovaný v rozpore s návodom na montáž, prípadne nebol dodržaný súlad s platnými STN alebo s návodom na obsluhu,
- výrobok bol neodborne namontovaný alebo nebol uvedený do prevádzky organizáciou oprávnenou v zmysle vyhlášky ÚBP SR č. 718/2002 Z. z., platí pre plynové spotrebiče a spotrebiče s elektrickým napájaním 400 V, ako i pre spotrebiče dodávané bez elektrického kábla, prípadne bez elektrickej koncovky,
- bola vykonaná konštrukčná zmena alebo zásah do výrobku neoprávnenou osobou,
- porucha na výrobku vznikla použitím neoriginálnych náhradných dielov alebo príslušenstva,
- ide o poškodenie: mechanické, nadmernou záťažou, v dôsledku vodného kameňa, neodborného zapojenia, živelnou pohromou, vonkajšími vplyvmi a pod.

Vyhlasenie o hygienickej neškodnosti výrobku

Všetky výrobky distribuované spoločnosťou BSH domáci spotrebiče s.r.o., organizačná zložka Bratislava, prichádzajúce do styku s potravinami **spĺňajú požiadavky** o hygienickej neškodnosti podľa **európskej normy EC 1935/2004**. Toto vyhlásenie sa vzťahuje na všetky výrobky prichádzajúce do styku s potravinami uvedené v aktuálnom cenníku BSH domáci spotrebiče s.r.o., organizačná zložka Bratislava.

Symbol uvedený na výrobku alebo jeho obale upozorňuje na to, že výrobok po skončení jeho životnosti nepatrí k bežnému domácejmu odpadu, ale ho treba odovzdať do špeciálnej zberne odpadu na recyklovanie elektrických alebo elektronických spotrebičov.

Vašou podporou správnej likvidácie pomáhate opäť získať cenné suroviny a chrániť tak životné prostredie. Ďalšie informácie o recyklovaní tohto výrobku získate na miestnom úrade, v zberni odpadu alebo v združení Envidom, ktoré zabezpečuje zber, prepravu, spracovanie, recykláciu a ekologické zneškodňovanie elektroodpadu v zmysle zákona.



Uistenie dovozcu o vydaní vyhlásenia o zhode

Vážený zákazník,

Podľa zákona č. 264/1999 Z. z. Vás uistujeme, že na všetky výrobky distribuované spoločnosťou BSH domáci spotrebiče s. r. o. našim obchodným partnerom, bolo vydané prehlásenie o zhode v zmysle zákona č. 264/1999 Z. z. a príslušných nariadení vlády. Toto uistenie dovozcu o vydaní prehlásenia o zhode sa vzťahuje na všetky výrobky vrátane plynových spotrebičov, ktoré sú obsiahnuté v aktuálnom cenníku firmy BSH domáci spotrebiče s. r. o.

Kontakt na servis domácich spotrebičov BOSCH

Dodávateľ:

BSH domácí spotřebiče s.r.o. – organizačná zložka Bratislava

BSH domácí spotřebiče s.r.o.
Radlická 350
158 00 Praha 5

Príjem opráv:

Tel.: +421 244 450 808
Email: **opravy@bshg.com**

Objednávky príslušenstva a náhradných dielov:

Tel.: +421 244 452 041
Email: **dily@bshg.com**

Zákaznícke poradenstvo:

Tel.: +421 244 452 041
Email: **bosch.spotrebice@bshg.com**

Aktuálne informácie o servise nájdete na internetových stránkach **www.bosch-home.com/sk**.

Tu máte možnosť si dojednať opravu pomocou online formulára.